

Eristeet

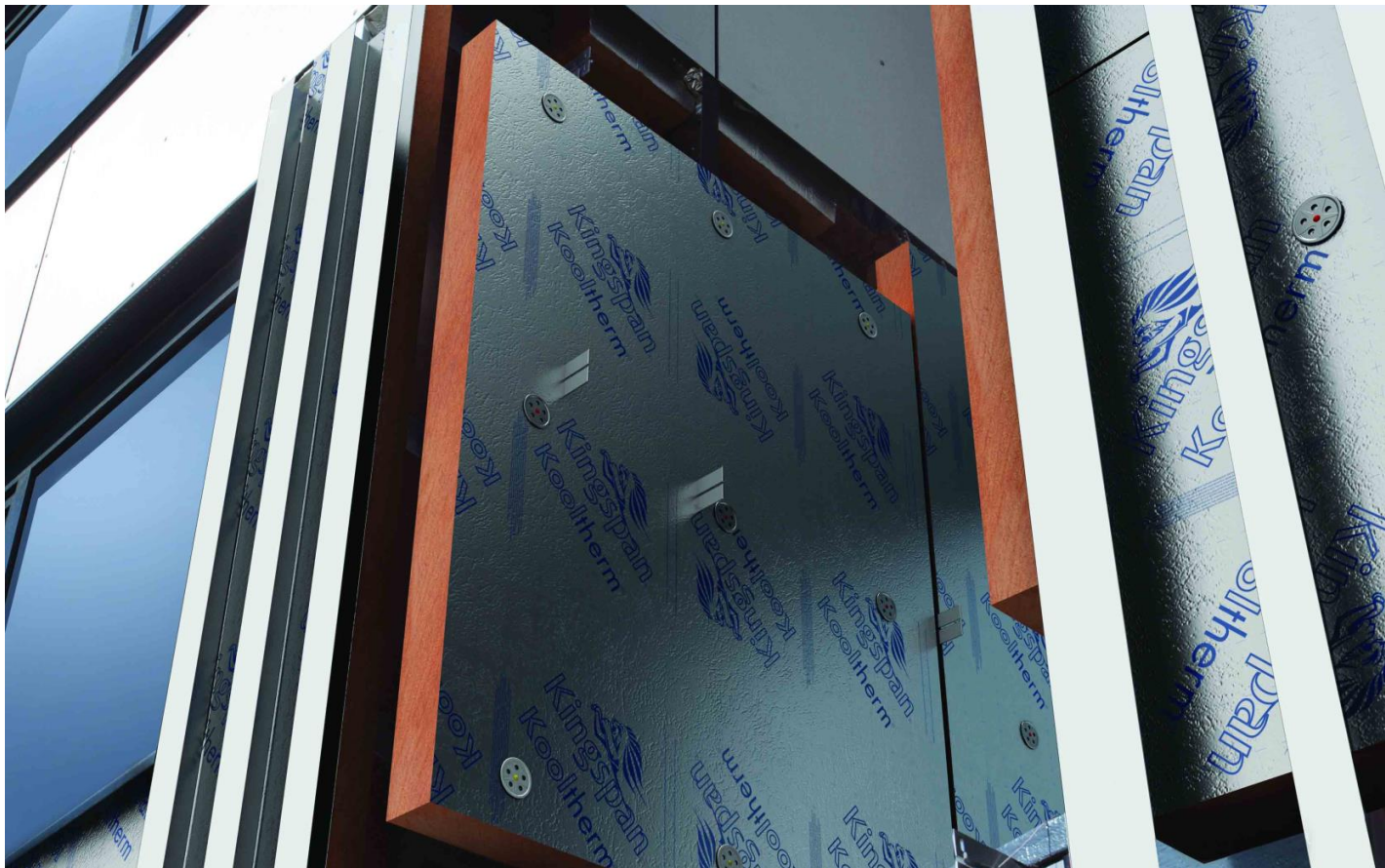

# Kooltherm<sup>®</sup>-palosuunnitteluohje

Palosuojaukset p1-paloluokan  
rakennuksen julkisivussa



# Johdanto

Tässä ohjeessa esitetään Ympäristöministeriön paloturvallisuutta koskevien asetusten 848/2017 ja 927/2020 mukaiset käyttöedellytykset ja suojausperiaatteet Kingspan Kooltherm® -eristeille P1-paloluokan rakennuksen julkisivuissa. Asetuksen tulkinnassa on hyödynnetty sen yhteydessä julkaisua muistiota. Ohje sisältää otteet asiaa käsitteleviin keskeisimpiin asetukseen ja muistion kohtiin.

Esitettyjen ratkaisujen toimivuus perustuu koetuloksiin, yleisesti käytössä oleviin taulukkoarvoihin ja palomitoitusmenetelmiin sekä asiantuntijalausuntoihin. Ohjeessa esitetään ainoastaan eristeen suojausperiaatteet sekä eristevalintaan liittyvät reunaehdot. Muiden tarvikkeiden ja rakenteen osien lämmöneristevalinnasta riippumattomia suojaus- ja luokkavaatimuksia ei käydä läpi.

Ohjeeseen on kirjoitettu auki kaikki mitoitusperiaatteet, joihin ohjeen ratkaisut perustuvat (tekstiosa). Lisäksi ohje sisältää runsaasti esimerkkikuvia suunnittelun tueksi (liite 4). Ohjeen läpinäkyvyyden parantamiseksi ja hyvän kirjoitustavan mukaisesti ohje sisältää myös kattavan lähdeluettelon.

Rakennusvalvontojen TOPTEN Yhtenäiset käytännöt -tulkintakortissa 117b 27 on esitetty käytäntöjä P1-paloluokan rakennuksen ulkoseinärakenteen vaatimustenmukaisuuden osoittamiseen, kun lämmöneristeen eristävän osan luokka on huonompi kuin B-s1, d0 (esimerkiksi Kingspan Kooltherm® -eristeet). Tämä ohje on laadittu vastaamaan tulkintakortissa esitettyjä vaatimuksia siten, ettei ohjetta noudatettaessa ole tarpeen laatia erillistä rakennuspaikkakohtaista selvitystä.

Ohjeen teknisen sisällön ovat tarkastaneet Tkt Esko Mikkola (liite 1) ja Palotekninen Insinööritoimisto Markku Kauriala Oy (liitteet 2 ja 3).

## VERSIOHISTORIA

versio 1.3	1.11.2021
versio 1.2	20.5.2019
versio 1.1	24.10.2018
versio 1	16.8.2018

Tähän ohjeeseen ja kaikkiin sen kopioihin liittyvät teollisoikeudet, tekijänoikeudet ja muut oikeudet kuuluvat ja säilyvät Kingspan Insulation Oy:llä. Kingspan Insulation Oy pidättää kaikki sille kuuluvat oikeudet. Tämän ohjeen tai sen osien ja kaiken tekijänoikeuksin suojatun aineiston luvaton käyttö ilman Kingspan Insulation Oy:n etukäteistä kirjallista suostumusta on kielletty.

# Sisällysluettelo

1	Käyttöedellytykset .....	1
2	Rakennuksen korkeus enintään 28 metriä, käyttötarkoitus asuin- tai työpaikkarakennus .....	2
2.1	Eristeen sisäpinnan suojaus .....	4
2.1.1	Kantava tai ei-kantava betonirunko .....	4
2.1.2	Rankarunko (teräsorsi tai ei-kantava puurunko) .....	5
2.2	Aukkojen piilien suojaus .....	6
2.2.1	Puinen apukarmi .....	6
2.2.2	Karmikenkä ja puu- tai alumiinikarmi .....	6
2.3	Eristeen ulkopinnan (ja tuuletusvälin) suojaus .....	6
2.4	Ulkonurkkaliitos .....	7
3	Rakennuksen korkeus enintään 56 metriä, ei käyttötarkoituusrajoitusta .....	8
3.1	Eristeen sisäpinnan suojaus .....	8
3.2	Aukkojen piilien suojaus .....	8
3.2.1	Puinen apukarmi .....	9
3.2.2	Karmikenkä ja puukarmi .....	10
3.2.3	Karmikenkä ja alumiinikarmi .....	11
3.3	Eristeen ulkopinnan (ja tuuletusvälin) suojaus .....	12
3.3.1	Suojaus tuuletusvälin sisäpinnassa .....	13
3.3.2	Suojaus ulkopinnan pintarakenteilla .....	13
3.4	Ulkonurkkaliitos .....	16
3.5	Julkisivuverhoilun kiinnitystarvikkeet .....	16
3.6	Erikoistapaukset .....	17
4	Muut yksityiskohdat .....	18
4.1	Saumojen tiivistys saumavaahdolla .....	18
4.2	Läpiviennit .....	19
4.3	Kerrostien väliset palokatkot eristekerroksessa .....	19
4.4	Palomuri .....	19
4.5	Taulukkoarvoista poikkeaminen .....	20
5	Lähteet .....	21

LIITE 1 – TEKNISEN SISÄLLÖN ARVIOINTI, TKT ESKO MIKKOLA

LIITE 2 – TEKNISEN SISÄLLÖN ARVIOINTI, PALOTEKNINEN INS.TOIMISTO MARKKU KAURIALA OY

LIITE 3 – TEKNISEN SISÄLLÖN ARVIOINTI, PALOTEKNINEN INS.TOIMISTO MARKKU KAURIALA OY

LIITE 4 – ESIMERKKIKUVAT

# 1 Käyttöedellytykset

Kingspan Kooltherm® -eristeisen julkisivun palosuojauksien toimivuuden todentamiselle on asetuksessa kolme vaihtoehtoista reittiä [1]:

- taulukkomitoitus luokkia ja lukuarvoja käyttäen (25 §, 26 §)
- täyden mittakaavan polttokoe (25 §)
- kohdekohtainen palomitoitus (4 §)

**Taulukkomitoituksessa** noudatetaan asetuksessa esitettyjä luokka- ja suojausvaatimuksia, jotka määräytyvät rakennuksen palokuorman, korkeuden ja käyttötarkoituksen mukaan. Tämä lähestymistapa edellyttää lämmöneristetuohteelta normaalin luokan lisäksi eristeen eristävän osan luokan erillistä testausta. Kingspan Kooltherm® -eristeen eristävän osan, eli vaahdon tai ytimen, luokka on C-s1, d0 [2], [21].

**Täyden mittakaavan polttokokeessa** eristeen ulkopuolisten ja aukkojen piilien suojausten toimivuus osoitetaan polttamalla koko rakenne sellaisenaan. Kokeen läpäissyttä rakennetta (suojauskiineen ja ulkoverhouksineen) voidaan käyttää sellaisenaan, eli taulukkomitoitusarvoista voidaan poiketa kunhan rakenne kokonaisuutena on läpäissyt vaaditun polttokokeen. Muistioon [3] kirjattuja hyväksytyjä polttokokeita ovat:

- SP Fire 105 enintään 28 metriä korkeisiin rakennuksiin asti, käyttötarkoitus asuin- tai työpaikkarakennus
- BS 8414 enintään 56 metriä korkeisiin rakennuksiin asti, ei käyttötarkoituksirajoituksia

Täyden mittakaavan polttokokeella osoitetaan ainoastaan eristeen ulkopuolisten ja aukkojen piilien suojausten toimivuus. Sisäpuolinen suojaus tulee edelleen tehdä taulukkomitoitusta noudattaen, jossa suojausaika määräytyy tilan palokuormaryhmän mukaan.

Täyden mittakaavan polttokoetta käytettäessä on äärimmäisen tärkeä muistaa, että koetulos pätee ainoastaan testatulle rakenteelle ja suunniteltava kokonaisuus tulee vastata täysin testattua rakennetta erityisesti ulkoverhouksen ja muiden suojausten osalta. Täyden mittakaavan polttokoetta voidaan käyttää myös pelkän eristeen tarkasteluun, jos rakenne poltetaan ilman ulkoverhousta. Tuloksia voidaan käyttää eristeen suojaustarpeen arviointiin aukkojen pielissä sekä ulkopuolista paloa vastaan. Tällöin ulkoverhouksen osalta noudatetaan taulukkomitoitusmenetelmää.

**Kohdekohtainen palomitoitus** tehdään rakennuksen oletettuun palonkehitykseen perustuvan menettelyn mukaisesti. Tällöin rakennuksen paloluokka on P0 tai P1. Kohdekohtaisen palomitoituksen tekee tyypillisesti riittävän pätevyyden omaava palosuunnittelija. Tämä vaihtoehto tulee kyseeseen käytännössä tapauksissa, joissa ei ole suoraa taulukkomitoitusmenetelmää asetuksessa, kuten esimerkiksi haluttaessa poiketa rakennuksen käyttötarkoituksen tai korkeuden rajoitteista. Poikkeaman ollessa pienehkö taulukkomitoituksen luokka- ja lukuarvovaatimuksista, ei P0 paloluokan käyttö ole tältä osin tarpeen.

Kingspan Kooltherm® -eristeitä voidaan käyttää P1 paloluokan rakennusten julkisivussa seuraavin edellytyksin:

- rakennuksen korkeus on enintään 56 metriä
- kantava runko on betonia, terästä tai muuta palamatonta (väh. A2-s1, d0 luokkaista) materiaalia
- ei-kantavien seinien rungot voivat olla myös vähintään D-s2, d2 luokkaisia (puuta)
- eriste on suojattu sisäpuolelta ja aukkojen pielistä palokuorman mukaan määräytyvän ajan
- eriste on suojattu ulkopuolelta rakennuksen korkeuden ja käyttötarkoituksen mukaan määräytyvän ajan
- vaihtoehtoisesti aukon piilien ja ulkopuolisen suojausten toimivuus on osoitettu rakennuksen korkeuden ja käyttötarkoituksen mukaan määräytyvällä täyden mittakaavan polttokokeella

Seuraavaksi esitettävät suojaukset ja periaatteet perustuvat asetuksen taulukkomitoitukseen sekä täyden mittakaavan polttokokeisiin. Liitteessä 4 on tyypillisimpiä esimerkkiratkaisuja.

## 2 Rakennuksen korkeus enintään 28 metriä, käyttötarkoitus asuin- tai työpaikkarakennus

Kingspan Kooltherm® -eristeen palosuojaukset määräytyvät tässä tapauksessa seuraavasti:

- sisäpinnan suojaus ➔ taulukkomitoitus
- suojaus aukkojen pielissä ➔ täyden mittakaavan polttokoe (SP Fire 105)
- ulkopinnan suojaus ➔ täyden mittakaavan polttokoe (SP Fire 105)

Sisäpinnan suojaus perustuu taulukkomitoitukseen, koska täyden mittakaavan polttokokeessa ei testata eristeen sisäpuolista suojausta. Asetuksessa todetaan seuraavaa täyden mittakaavan polttokokeesta, 25 §:

*”Enintään 56 metriä korkean rakennuksen ulkoseinän toimivuus palotilanteessa voidaan osoittaa myös täyden mittakaavan kokeella.” [1]*

Täyden mittakaavan polttokokeen käyttöä on ohjeistettu muistion puolella:

*”Enintään 56 metriä korkean rakennuksen ulkoseinärakenteen ulkopinnan toimivuus palotilanteessa voidaan osoittaa myös yleisesti hyväksytyllä täyden mittakaavan kokeella, esimerkiksi SP 105 Fire ja BS 8414. Kokeella voidaan osoittaa, että valittu rakenne (detaljeineen, kuten aukkojen ja tuuletusvälien suojauksineen) ei lisää palo-osastosta toiseen eikä rakennuksesta toiseen tapahtuvaa palon leviämisen riskitasoa verrattuna luokkiin ja lukuarvoihin.”*

*”Esimerkiksi rakennuksen korkeuteen liittyen SP 105 Fire testiä voitaisiin käyttää järjestelmien testaamiseen kun julkisivujärjestelmän käyttötarkoitus on enintään 28 metriä korkeissa rakennuksissa ja BS 8414 testiä enintään 56 metriä korkeissa rakennuksissa.” [3]*

Muistion perusteella täyden mittakaavan polttokoetta voidaan siis käyttää esimerkiksi aukon pielien ja eristeen ulkopinnan suojausten testaamiseen.

Taulukkomitoituspuolella eristeen ulkopinta tulee suojata enintään 28 metriä korkeissa asuin- ja työpaikkarakennuksissa 15 minuuttia. Muistiossa on esitetty, että SP Fire 105 olisi sopiva testi enintään 28 metriä korkeissa rakennuksissa.

Muun käyttötarkoituksen rakennuksissa (esimerkiksi koulu tai sairaala) ja korkeammissa rakennuksissa taulukkomitoituspuolella eriste tulee suojata ulkopuolista paloa vastaan 30 minuuttia. Tällöin riittävänä testausmenetelmänä voidaan pitää BS 8414 testiä, joka muistion mukaan soveltuisi tapauksiin, joissa eriste tulee suojata ulkopuolista paloa vastaan 30 minuuttia.

Palokuormaryhmällä ei ole taulukkomitoituspuolella vaikutusta eristeen ulkopuoliseen suojaukseen, vaan suojaus määräytyy käyttötarkoituksen ja rakennuksen korkeuden mukaan. Tämän perusteella palokuormaryhmällä ei ole vaikutusta eristeen ulkopuoliseen suojaukseen myöskään täyden mittakaavan polttokoetta käytettäessä.

Kingspan Kooltherm® on läpäissyt SP Fire 105 -polttokokeen ilman ulkoverhousta ja ainoastaan 1,0 mm pellityksillä aukkojen pielissä [4], sekä D-s2, d0 luokkaisella tuuletusvälin puukoolauksella (tuuletusväli 51 mm) ja B-s1, d0 luokkaan palosuojakäsittelystä 21 mm paksulla puupaneeliverhouksella [5]. Ilman ulkoverhousta tehdyssä testissä käytetty tuote oli K8 C ja tuuletetulla puupaneeliverhouksella tehdyssä testissä K15 C. Molemmissa tapauksissa kyseessä on käytännössä sama tuote, jonka tuotenimi on vaihtunut. Testatun tuotteen ytimen luokka on C-s1, d0.

Tuloksia voidaan soveltaa myös mm. K5, K15 NRD ja K15 N ja K20/ K20 EUR [6] [7] [8] eristeille. Näissä neljässä tuotteessa käytetään eristävältä osaltaan samaa ytimen koostumusta, kuin testatussa tuotteessa K8 C / K15 C [8]. Tuote K15 C NRD on valmistettu Jönköpingin tehtaalla ja se sisältyy SP105 Fire assessmenttiin paloluokituksen perusteella[7]. Edellä mainittujen tuotteiden pintojen luokat määräytyvät käytettävän laminaatin mukaan:

- K8 C alumiinikomposiittilaminaatti C-s1, d0 (testattu tuote)
- K5 mineraalikuitulaminaatti C-s1, d0
- K15 C alumiinikomposiittilaminaatti C-s1, d0 (testattu tuote)
- K15 C NRD alumiinikomposiittilaminaatti C-s2, d0, (eristävä osa C-s1,d0)
- K15 N tumma palosuojalaminaatti B-s1, d0
- K20/ K20 EUR mineraalikuitulaminaatti C-s1, d0

## 2.1 Eristeen sisäpinnan suojaus

Suojaukset perustuvat tässä kappaleessa taulukkomitoitukseen.

Suojausaika määräytyy tilan osastoivien rakennusosien luokkavaatimusten mukaan, 25 §:

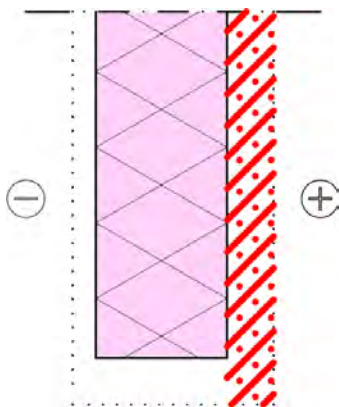

”...palon leviäminen eristeeseen on rajoitettu ajan, joka on rakennuksen sisäpuolelta ja aukkojen pielen osalta vähintään puolet tilan osastoivien rakennusosien palonkestävyys aikavaatimuksesta.” [1]

Taulukko 6. Osastoivien rakennusosien luokkavaatimukset

	Rakennuksen paloluokka ja kerrosluku sekä palokuormaryhmä MJ/m <sup>2</sup>		
	P1		
	yli 1 200	600–1 200	alle 600
Kerrokset, yleensä	EI 120 <sup>1)</sup> (EI 60 *) <sup>1)</sup>	EI 90 <sup>1)</sup> (EI 60 *) <sup>1)</sup>	EI 60 <sup>1)</sup>

<sup>1)</sup> Yli 2-kerroksisen P1-paloluokan rakennuksen uloskäytävien osastoivat rakennusosat on tehtävä vähintään A2-s1, d0-luokan tarvikkeista.  
\* Kun rakennus tai tila on varustettu tarkoitukseen sopivalla automaattisella sammutuslaitteistolla.

Ulkoseinään rajoittuvan tilan osastoivien rakennusosien luokkavaatimukset, ja sitä kautta eristeen suojaamisen minuuttimäärät, määräytyvät käytettävän tilan palokuorman mukaan. Rakennuksen korkeus ei vaikuta palokuormaan, eikä siten myöskään osastoivuusvaatimukseen tai eristeiden suojaamiseen sisäpuolelta. Osastoivien rakennusosien luokkavaatimukset palokuormaryhmittäin löytyvät asetuksen taulukosta 6. Seuraavaksi on esitetty palokuormaryhmittäin ulkoseinään rajoittuvan tilan osastoivuusvaatimus ja sen mukainen minuuttimäärä, jolla eriste suojataan:

- palokuorma alle 600 MJ/m<sup>2</sup> ➔ tilan osastoivuus EI 60 ➔ eristeen suojaus 30 min.
- palokuorma 600 - 1200 MJ/m<sup>2</sup> ➔ tilan osastoivuus EI 90 ➔ eristeen suojaus 45 min.
- palokuorma yli 1200 MJ/m<sup>2</sup> ➔ tilan osastoivuus EI 120 ➔ eristeen suojaus 60 min.
- sprinklattuna ➔ tilan osastoivuus EI 60 ➔ eristeen suojaus 30 min.

Eli jos tilan osastoivuusvaatimus on esimerkiksi EI 60, tulee eriste suojata sisäpuolelta siten, että se ei osallistu paloon 30 minuuttiin.

Kingspan Kooltherm® -eristeiden pääasiallinen osallistuminen paloon tapahtuu termogravimetrinen analyysin (TGA) perusteella yli +350 °C lämpötilassa [9], joten suojaverhouksen K<sub>2</sub>-luokituksessa käytetyt keskimääräisen lämpötilan nousun (+250 °C) ja korkeimman lämpötilan nousun (+270 °C) arvot ovat sopivia Kingspan Kooltherm® -eristeen suojausten arviointiin ottaen huomioon, että suojaavan kerroksen ja suojattavan lämmöneristeen rajapinnassa lämpötila nousee jonkin verran nopeammin kuin testauksen mukaisen lastulevyalustan pinnassa. Vastaavasti voidaan katsoa EI luokitellun suojaavan rakennusosan suojauksen olevan riittävä Kingspan Kooltherm® -eristeille kyseisen luokitusarvon minuuttimäärän mukaisesti, koska luokituskokeessa keskimääräinen lämpötilan nousu saa olla +140 °C ja korkein lämpötilan nousu +180 °C.

### 2.1.1 Kantava tai ei-kantava betonirunko

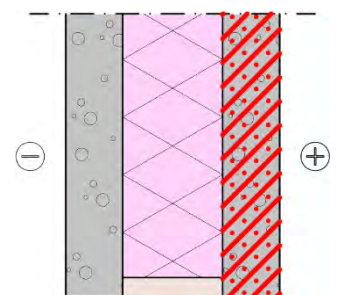

Betonielementtirakenteessa eristeen sisäpinnan suojaus hoituu betonisella sisäkuorella. Tarvittavan suojan antavan betonin vähimmäispaksuus voidaan määrittellä SFS-EN 1992-1-2 ja Suomen kansallisen liitteen mukaisella taulukkomitoitusmenetelmällä. Oheiset vähimmäispaksuudet perustuvat Betoniteollisuus ry:n taulukkomitoitusohjeesta [10]:

- 60 mm betonia ➔ EI 30
- 80 mm betonia ➔ EI 60

(betonin lujuus ≤C50/60, betonin paksuuden ja vapaan korkeuden suhde ≤40)



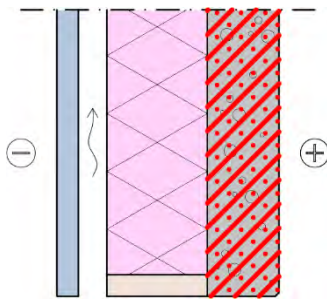

Tämä tarkoittaa tyypillisessä tapauksessa seuraavia sisäkuoren vähimmäispaksuuksia:

- alle 600 MJ/m<sup>2</sup> ➔ 60 mm betonia
- 600 – 1200 MJ/m<sup>2</sup> ➔ 80 mm betonia
- yli 1200 MJ/m<sup>2</sup> ➔ 80 mm betonia
- sprinklattuna ➔ 60 mm betonia

Kingspan Kooltherm<sup>®</sup> -eristeen sisäpuolinen palosuojaus on harvoin betonisen sisäkuoren paksuuden mitoittava tekijä.

## 2.1.2 Rankarunko (teräsorsi tai ei-kantava puurunko)

Rankarunkoisen rakenteen, kuten teräsorsiseinän ja ei-kantavan puurunkoseinän, eristeen sisäpuolinen suojaus tehdään erilaisilla rakennuslevytyksillä ja mineraalivillatäytteillä. Näissä kevyissä rakenteissa kyseiset kerrokset toimivat usein myös ääneneristeenä.

Kingspan Kooltherm<sup>®</sup> -eristeen ytimen luokka on parempi kuin puulla (C-s1, d0) [2], [21] ja eriste on hiiltyvä materiaali. Eristeen sisäpinnan suojausten mitoittamiseen voidaan käyttää EN 1995-1-2 mukaisia puurakenteiden palosuojauksen mitoitusmenetelmiä, koska näitä menetelmiä käytettäessä suojaavan kerroksen oletetaan täyttävän tiiviys- ja eristävyyskriteerit (EI).

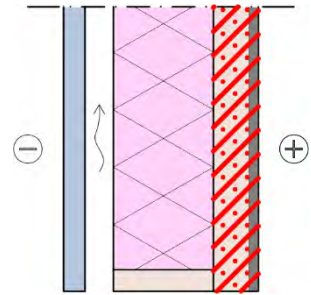

Standardin soveltamisesta on saatavilla myös RIL:n suunnitteluohje 205-2-2007. Lisäksi useilla kipsilevy- ja mineraalivillavalmistajalla on valmiita taulukoita halutun suojauksen saavuttamiseksi.

Tyypillisimpiä suojauksia ovat kipsi-, kalsiumsilikaatti- ja magnesiumoksidilevytykset sekä ns. asennustilan kivivillatäytöt. Seuraavaksi on esitetty palokuormaryhmittäin tyypillisiä sisäpinnan suojausvaihtoehtoja rankarunkoisille rakenteille:

- palokuorma alle 600 MJ/m<sup>2</sup> tai suuremmat palokuormaryhmät sprinklattuna (30 minuutin suojaus)
  - 2 x normaali kipsilevy 13 mm
  - koolattu kivivilla 70 mm ja 1 x normaali kipsilevy 13 mm
  - 1 x palokipsilevy 15 – 18 mm (paksuus riippuu käytettävästä tuotteesta)
- palokuorma 600 – 1200 MJ/m<sup>2</sup> (45 minuutin suojaus)
  - koolattu kivivilla 50 mm ja 2 x normaali kipsilevy 13 mm
- palokuorma yli 1200 MJ/m<sup>2</sup> (60 minuutin suojaus)
  - koolattu 50 mm kivivilla, jonka molemmin puolin normaali kipsilevy 13 mm
  - 2 x palokipsilevy 15 – 18 mm (paksuus riippuu käytettävästä tuotteesta)

Edellä olevat suojaukset ovat ainoastaan esimerkkejä. Myös muita suojauksia voidaan käyttää. Esimerkiksi kuutiopainoltaan raskaammilla kivivillatäytteillä voidaan päästä huomattavasti ohuemmillä kerrospaksuuksilla.



## 2.2 Aukkojen pieliin suojaus

Suojaukset perustuvat tässä kappaleessa täyden mittakaavan polttokokeeseen SP Fire 105 [4].

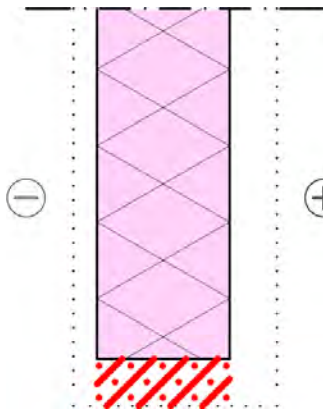

Aukkojen pielet oli suojattu testatussa rakenteessa ainoastaan 1,0 mm paksulla pellillä, eikä tästä seurannut kokeen kriteerit ylittävää palon leviämistä. Tähän perustuen aukkojen pieliin suojaamiseen riittää suojaus, joka vastaa vähintään kokeessa ollutta 1,0 mm paksua peltiä. Tällainen suojaus saavutetaan esimerkiksi vähintään B-s1, d0 luokan rakennusosalla (ei paksuus tai suojaverhouluokkavaatimusta) tai karmilla (puu tai alumiini), joka ulottuu vähintään 10 mm eristeen sisäpinnan yli ja tiivistetään eristettä vasten. [6]

Tämä tarkoittaa käytännössä sitä, että eristeen suojaus aukon pielessä on lähes aina automaattisesti kunnossa normaaleilla karmirakenteilla ja tiivistyksillä ilman erillisiä suojaavia kerroksia.

### 2.2.1 Puinen apukarmi

Puinen apukarmi suojaa aina riittävästi eristettä aukon pielessä eikä sille ole eristeen suojauksesta aiheutuvaa vähimmäispaksuusvaatimusta, koska puinen apukarmi suojaa käytännössä aina vähintään yhtä paljon eristettä kuin 1,0 mm paksu pelti. Apukarmin tulee peittää koko eristekerros.

Apukarmi tulee olla tiivistetty Kingspan Kooltherm® -eristeeseen. Itse tiivistykselle ei ole kuitenkaan luokka- tai osastoivuusvaatimuksia. Tiivistys voidaan tehdä esimerkiksi normaalilla saumavaahdolla.

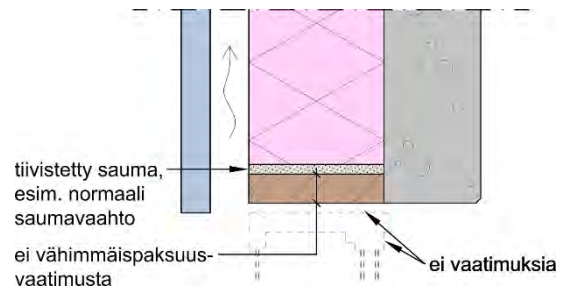

Karmille, karmin tiivistyksille tai karmin leveydelle ei ole paloteknisiä vaatimuksia. Karmi voi olla siis esimerkiksi puuta tai alumiinia eikä sen tarvitse olla koko eristekerroksen levyinen.

### 2.2.2 Karmikenkä ja puu- tai alumiinikarmi

Karmi suojaa riittävästi eristettä aukon pielessä, kun se tuodaan 10 mm eristeen sisäpinnan yli ja tiivistetään kauttaaltaan eristeeseen. Tiivistykselle ei ole luokka- tai osastoivuusvaatimuksia. Karmin paksuudelle ei ole vähimmäispaksuusvaatimuksia.

Näin toteutettuna karmi tiivistyksineen suojaa käytännössä aina vähintään yhtä paljon eristettä kuin 1,0 mm paksu pelti.

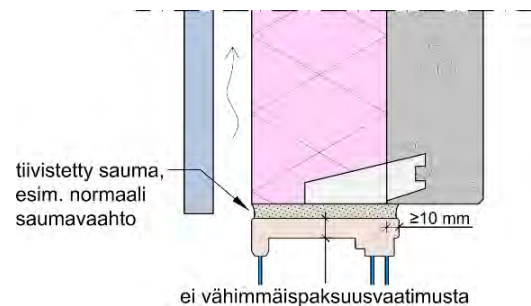

## 2.3 Eristeen ulkopinnan (ja tuuletusvälin) suojaus

Suojaukset perustuvat tässä kappaleessa kahteen täyden mittakaavan SP Fire 105 -polttokokeeseen [4] [5].

Ilman ulkoverhousta testatussa rakenteessa ei ollut lainkaan eristettä suojaavaa ulkoverhousta tai tuuletusvälin koolausta. Tämän perusteella Kingspan Kooltherm® -eristeen käyttö ei aiheuta lisävaatimuksia asetuksen taulukkoarvoihin ulkoverhouksen valinnan suhteen. Ulkopinnan rakenteiden ei siis tarvitse täyttää EI 15 suojausvaatimusta eikä tuuletusväliässä tarvitse käyttää erillistä K210 suojaverhousta. [6]

Ulkoseinän ulkopinnan ja tuuletusvälin ulkopinnan pintaluokkavaatimukset määräytyvät normaaliin tapaan asetuksen 26 § taulukon 8 mukaan (ulkoverhouksen pintaluokkavaatimukset), eli samaan tapaan kuin esimerkiksi palamatonta eristettä käytettäessä.

Asetuksessa todetaan seuraavaa ulkoverhouksen kiinnitystarvikkeista, taulukko 8:

*"Julkisivuverhoilun kiinnitystarvikkeet voivat vähäisessä määrin olla D-s2, d2 -luokkaa enintään 28 m korkeassa rakennuksessa."* [1]

Asiaa on ohjeistettu muistion puolella seuraavasti:

*"Julkisivuverhoilun kiinnitykseen tarvittavien tarvikkeiden määrää voidaan pitää vähäisenä kun tuuletusraon leveys on korkeintaan 50 mm ja koolauksen väli keskeltä keskelle on vähintään 600 mm. Myös ristiin koolaus on mahdollinen."* [3]

Palosuojakäsitellyllä puupaneeliulkoverhouksella (B-s1, d0) testatussa rakenteessa oli 51 mm leveä puulla (D-s2, d0) koolattu tuuletusväli, joka oli aukkojen kohdalla auki ulos päin 25 mm. Tuuletusvälin koolauksen väli keskeltä keskelle oli 600 mm. [5]

Testatun rakenteen tuuletusvälin koolaus oli siis muistiossa esitetyn enimmäismäärän mukainen, joten Kingspan Kooltherm® -eristeen käyttö ei aiheuta lisärajoitteita asetuksessa esitettyihin vaatimuksiin nähden, kun ulkoverhouksen ulko- ja sisäpinnat ovat vähintään B-s2, d0. Ulkoverhouksen kiinnitystarvikkeiden vaatimukset määräytyvät siis normaaliin tapaan asetuksen 26 § taulukon 8 mukaan, eli samaan tapaan kuin esimerkiksi palamatonta eristettä käytettäessä.

Eristeet saatetaan kiinnittää runkorakenteeseen erillisillä muovisilla eristekiinnikkeillä. Kyseessä on tyypillisesti väliaikainen kuljetus- ja työaikainen kiinnitys. Eristeiden lopullinen kiinnitys hoidetaan usein julkisivuverhoilun kiinnitystarvikkeilla. Nämä muoviset eristekiinnikkeet eivät siis ole julkisivuverhoilun kiinnitystarvikkeita eikä niiden käytölle siten ole paloteknisiä vaatimuksia tai rajoitteita.

Tuuletusväliä ei suojata aukkojen pielissä ja tuuletusvälille ei ole Kingspan Kooltherm® -eristeestä aiheutuvia paksuusrajoitteita, koska täyden mittakaavan polttokokeessa ei ollut lainkaan ulkoverhoustaja palo pääsi kuormittamaan täydellä teholla suoraan eristeen ulkopintaa. Kokeen perusteella eristeen tuuletusväliä vasten oleva C-s1, d0 -luokkainen pinta täytti ulkoseinän tuuletusväliin rajoituvien eristeiden paloturvallisuuden vaatimukset palon rajallisen levittämisen suhteen. [6]

Betonisandwich-rakenteessa Kingspan Kooltherm® -eriste ei aiheuta paloteknisiä vaatimuksia ulkokuorelle tai ulkokuoren kiinnitystarvikkeille, koska betonisandwich-rakenne on paloturvallisuuden kannalta parempi kuin tuuletettu ulkoverhaus. Eristeen pinnan luokalle ei ole vaatimuksia, koska pinnat ovat betonikuoria vasten. Eristeessä tulee käyttää samaa C-s1, d0 -luokkaista vaahtoydintä kuin testatussa rakenteessa, eli esimerkiksi Kingspan Kooltherm® K3 -eristettä.

## 2.4 Ulkonurkkaliitos

Suojaukset perustuvat tässä kappaleessa täyden mittakaavan polttokokeeseen SP Fire 105 [4].

Ulkonurkassa Kingspan Kooltherm® -eristeen eristävä vaahtoydin jää auki tuuletusväliin päin. Paljasta vaahtoydintä ei tarvitse palosuojata, koska vaahtoytimen luokka on C-s1, d0 [2],[21], eli sama kuin täyden mittakaavan polttokokeessa testatun eristeen pinnan luokka.

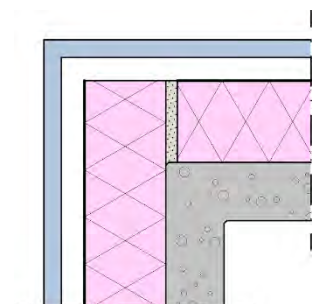

ei erillistä suojausta ulkonurkassa

### 3 Rakennuksen korkeus enintään 56 metriä, ei käyttötarkoituks-rajoitusta

Kingspan Kooltherm® -eristeen palosuojaukset määräytyvät tässä tapauksessa seuraavasti:

- sisäpinnan suojaus ➡ taulukkomitoitus
- suojaus aukkojen pielissä ➡ taulukkomitoitus
- ulkopinnan suojaus ➡ taulukkomitoitus

#### 3.1 Eristeen sisäpinnan suojaus

Suojaukset perustuvat tässä kappaleessa taulukkomitoitukseen.

Rakennuksen käyttötarkoitus ja korkeus eivät vaikuta taulukkomitoituksessa eristeen sisäpuoliseen suojaukseen, vaan suojausaika määräytyy tilan palokuorman mukaan. Suojausten mitoitus menee siis enintään 56 metriä korkeissa rakennuksissa (ilman käyttötaparajoitusta) samaan tapaan kuin kappaleen 2 tapauksessa (enintään 28 metriä korkeat asuin- ja työpaikkarakennukset).

Katso sisäpinnan suojausten mitoitus kappaleesta 2.1 Eristeen sisäpinnan suojaus.

#### 3.2 Aukkojen pielien suojaus

Suojaukset perustuvat tässä kappaleessa taulukkomitoitukseen.

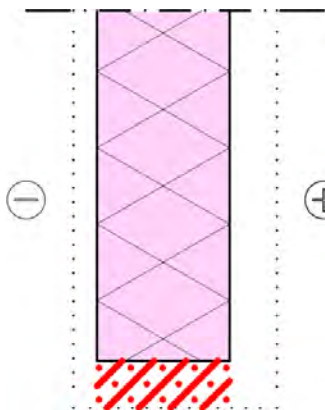

Suojausaika määräytyy aukkojen pielien kohdalla tilan osastoivien rakennusosien luokkavaatimusten mukaan samaan tapaan kuin eristeen sisäpinnan suojausaika, 25 §:

*"...palon leviäminen eristeeseen on rajoitettu ajan, joka on rakennuksen sisäpuolelta ja aukkojen pielien osalta vähintään puolet tilan osastoivien rakennusosien palonkestävyys aikavaatimuksesta."* [1]

Aukkojen pielien suojauksia koskee siis samat palokuormaryhmien mukaan määräytyvät suojausajat (30, 45 ja 60 minuuttia), kuin eristeen sisäpinnan suojauksessa (kts. kappale 3.1).

Tässä kappaleessa käsitellään eristeen suojaus aukon pielissä. Tuuletusvälin suojaus aukkojen reunoilla käsitellään kappaleessa 3.3.

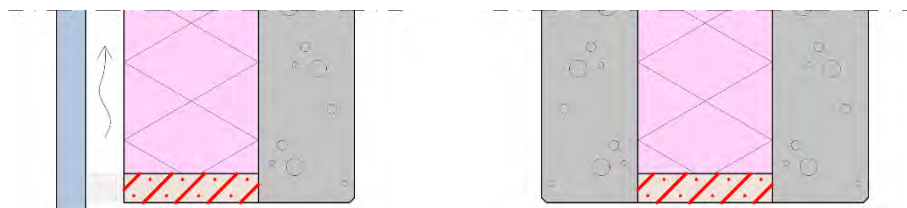

Kingspan Kooltherm® -eristeen palokuorma on 26,5 MJ/kg ja tiheys 35 kg/m<sup>3</sup> [13]. Puun palokuorman yleinen taulukkoarvo on vastaavasti 17,5 MJ/kg ja tiheys 450 kg/m<sup>3</sup>. Tämä tarkoittaa esimerkiksi 120 mm paksulla eristekerroksella sitä, että 30 minuutin aikana aukon pielessä olevasta suojaamattomasta Kingspan Kooltherm® -eristeestä vapautuu palokuormaa 16,7 MJ/m, kun vastaavasti 30 mm paksulla puulla suojatusta aukon pielestä vapautuu samana aikana palokuormaa 24,6 MJ/m. Usein eristeen suojaamiseen käytettävästä puusta palaa siis 30 minuutin aikana noin 1,5-kertainen palokuorma verrattuna ratkaisuun, jossa ei olisi lainkaan suojausta ja Kingspan Kooltherm® -eriste olisi täysin suojaamattomana aukon pielessä.

Taulukkomitoitusta käytettäessä tulee kuitenkin aina käyttää suojausta aukkojen pielessä, kun eristeen ytimen luokka on huonompi kuin B-s1, d0 (Kingspan Kooltherm® vaahtoydin on C-s1, d0). Tämä intuitiivisesti ristiriitaiselta tuntuva edellytys Kingspan Kooltherm® -eristeen suojaamiseen aukon pielessä monessa mielessä huonommalla materiaalilla selittyy osin sillä, että eristeen vaahtoydin on erittäin hyvää B-luokkaa pinnan syttyvyyttä (FIGRA) lukuun ottamatta [2], [21]. Pinnan syttyvyys kuvaa pääasiassa pinnan syttymisherkkyyttä palon alkuhetkinä, joka ei ole oleellinen tekijä aukon pieleen kohdalla. Aukon pielessä oleellisempaa on palon etenemisnopeus eristeessä ja lämmöntuotto (THR<sub>600s</sub>), joka on Kingspan Kooltherm® -eristeellä vain 60% B-luokan tuotteelle sallitusta enimmäisarvosta [2], [21]. Lämmöntuoton puolesta vaahtoydin menisi kirkaasti B-luokkaan.

Kingspan Kooltherm® -eristeen vaahtoydin on siis C-luokkaista (lämmöntuoton osalta selkeästi B-luokkaista) ja se täytyy suojata taulukkomitoituksen mukaisesti. Yllä esitetyt VTT:n tuuletusvälipolttokokeessa ja vaahtoytimen luokituskokeessa esiin tulleet seikat kuvaavat kuitenkin hyvin Kingspan Kooltherm® -eristeen palokäyttäytymistä aukon pielessä sekä tuovat lisävarmuutta seuraavissa kappaleissa esitettyjen suojausten varmuustasoihin.

### 3.2.1 Puinen apukarmi

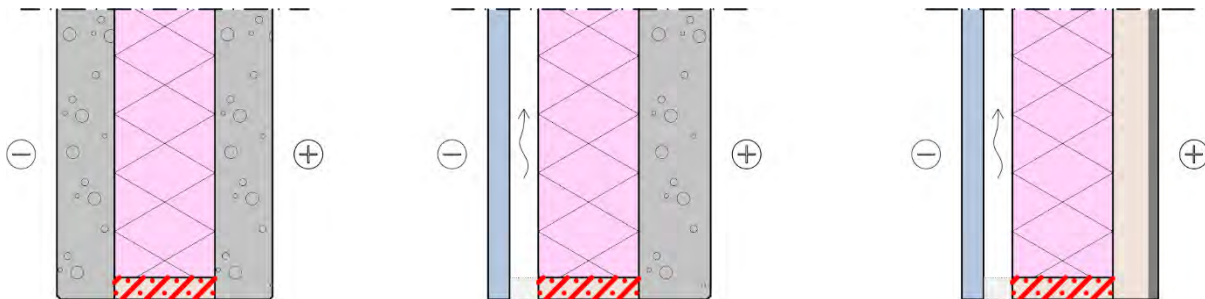

Puista apukarmia käytettäessä apukarmi toimii itsessään eristettä suojaavana kerroksena. Eristeen suojausten mitoittamiseen voidaan käyttää EN 1995-1-2 mukaisia puurakenteiden palomitoitusmenetelmiä ja hiiltymisnopeuksia [14]. Standardin soveltamisesta on saatavilla myös RIL:n suunniteluohje 205-2-2007. Puun hiiltymärajan sijainnin isotermi on EN 1995-1-2 mukaisessa tarkastelussa +300 °C, joka on 50 °C matalampi kuin lämpötila, jossa Kingspan Kooltherm® -eristeiden pääasiallinen osallistuminen paloon tapahtuu [9]. EN 1995-1-2 mukaisia hiiltymisnopeuksia voidaan siis käyttää puisen apukarmin vähimmäispaksuuden laskemiseen. Puisen apukarmin vähimmäispaksuus EN 1995-1-2 mukaan palokuormaryhmittäin:

Havu- ja lehtipuu (liimapuu ja sahatavara) ≥290 kg/m<sup>3</sup>

- alle 600 MJ/m<sup>2</sup> tai sprinklattuna ➔ apukarmi ≥20 mm
- 600 - 1200 MJ/m<sup>2</sup> ➔ apukarmi ≥30 mm
- yli 1200 MJ/m<sup>2</sup> ➔ apukarmi ≥39 mm

Lehtipuu (liimapuu ja sahatavara) ≥450 kg/m<sup>3</sup>

- alle 600 MJ/m<sup>2</sup> tai sprinklattuna ➔ apukarmi ≥17 mm
- 600 - 1200 MJ/m<sup>2</sup> ➔ apukarmi ≥23 mm
- yli 1200 MJ/m<sup>2</sup> ➔ apukarmi ≥30 mm

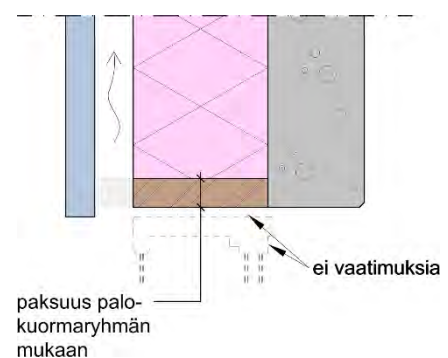

Kingspan Kooltherm® -eristeen suojaus aukon pielessä on harvoin puisen apukarmin paksuuden mitoittava tekijä.

Koska suojaus perustuu ainoastaan puiseen apukarmiin ja laskennallisessa tarkastelussa apukarmi oletetaan olevan suojaamattomana palolle alttiina, voidaan tiivistyksissä käyttää normaaleja tiivistystuotteita, kuten normaalia saumavaahtoa. Samasta syystä myöskään karmin materiaalille tai leveydelle ei ole tässä tapauksessa paloteknisiä vaatimuksia, eli karmi voi olla myös esimerkiksi alumiinia ja sen ei tarvitse peittää koko eristekerrosta.

### 3.2.2 Karmikenkä ja puukarmi

Karmikenkää käytettäessä suojaus tehdään eristeen ja karmin saumaan. Koska karmi on puuta, voidaan myös sitä hyödyntää suojauksessa.

Puisen karmin vähimmäispaksuus määräytyy samojen periaatteiden mukaan, kuin puisen apukarmin tapauksessa. Palon tunkeutuminen puiseen karmin ja eristeen väliseen saumaan tulee estää luokitelluilla tiivistyksillä, jotta karmi voi osallistua eristeen suojaamiseen. Lisäksi puisen karmin tulee olla vähintään niin leveä, että se peittää koko eristekerroksen ja mahdolliset luokitellut tiivistykset (kts. kuva alhaalla).

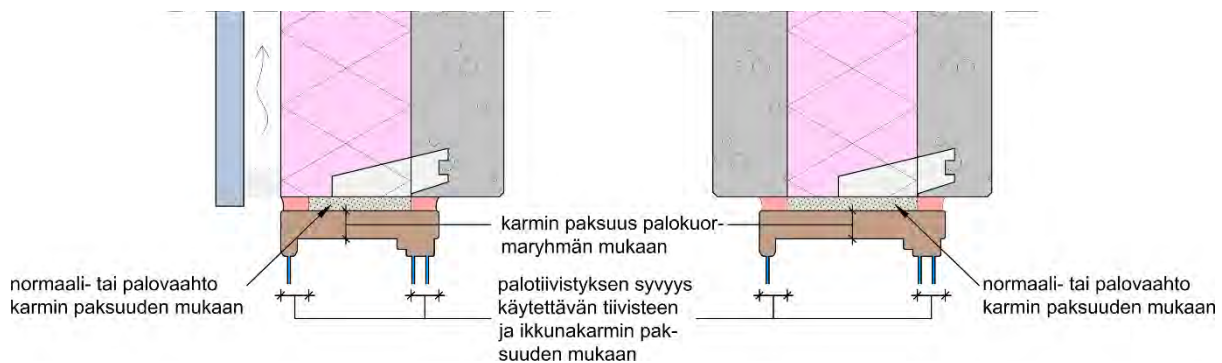

Puisen karmin vähimmäispaksuudet ja palotiivistysten vähimmäissyvytydet palokuormaryhmittäin:

- alle 600 MJ/m<sup>2</sup> ➔ puisen karmin paksuus ≥17 mm  
palotiivistykset EI 30, paloakryyli tai -silikoni
- 600 - 1200 MJ/m<sup>2</sup> ➔ puisen karmin paksuus ≥23 mm  
palotiivistykset EI 45, paloakryyli tai -silikoni
- yli 1200 MJ/m<sup>2</sup> ➔ puisen karmin paksuus ≥30 mm  
palotiivistykset EI 60, paloakryyli tai -silikoni
- sprinklattuna ➔ puisen karmin paksuus ≥17 mm  
palotiivistykset EI 30, paloakryyli tai -silikoni

Puisen karmin vähimmäispaksuutta voidaan ohentaa, jos karmin ja eristeen välisessä tiivistyksessä käytetään palovaahtoa (EN 13501-2). Käytettävän palovaahdon hiiltymisnopeus voidaan laskea tuotekohtaisesti esimerkiksi EN 1366-4 mukaan määritetyistä luokista.



Varsinaisen palotiivistyksen (esim. paloakryyli tai -silikoni) syvyys tulee olla vähintään yhtä suuri kuin puisen karmin vähimmäispaksuus. Lisäksi palotiivistyksen tulee olla kokonaisuudessaan betonisen sisäkuoren / ulkokuoren ja puisen karmin välissä. Näin varmistetaan, ettei palo pääse kiertämään ennenaikaisesti palotiivistyksen ohi.

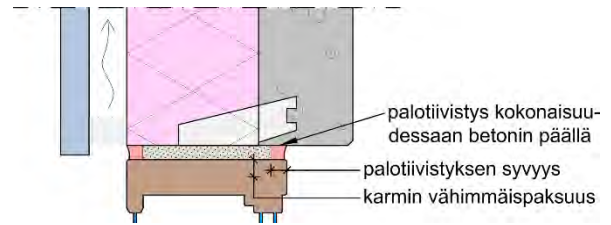

### Case-esimerkki

Lähtötilanne: karmikenkä, puinen ikkunakarmi (paksuus 50 mm) ja tilan palokuorma alle 600 MJ/m<sup>2</sup>.

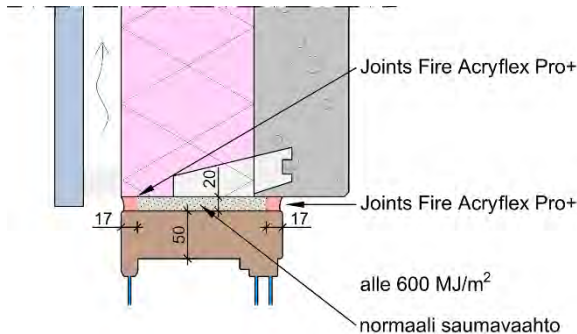

➔ puinen ikkunakarmi ≥17 mm ja palotiivistys EI 30

Käytetään palotiivistykseen Joints Fire Acryflex Pro+ paloakryyliä, jolla saavutetaan 20 mm leveässä saumassa vaadittu EI 30 luokan tiivistys 10 mm syvällä kaistana. Paloakryylitiivistyksen syvyyden mitoittaa tässä tapauksessa puisen ikkunakarmen vähimmäispaksuus 17 mm, koska se on suurempi kuin käytettävän tuotteen EI 30 luokan edellyttämä syvyys 10 mm.

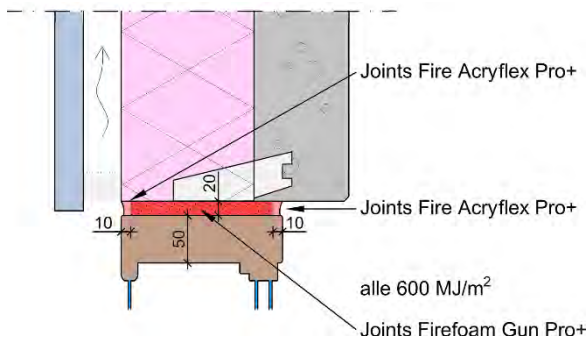

Ikkunakarmen vähimmäispaksuutta ja paloakryylin syvyyttä voidaan kuitenkin ohentaa, jos ikkunakarmen ja eristeen välinen tiivistys tehdään normaalin saumavaahdon sijaan palovaahdolla (EN 13501-2). Joints Firefoam Gun Pro+ palovaahto hiiltyy EN 1366-4 mukaisessa testissä 0,9...2,3 mm/min sauman leveydestä riippuen (10 - 41 mm). Käytetään palovaahdolle konservatiivista 2,5 mm/min hiiltilähtönopeutta, jolloin 20 mm leveällä palovaahdosaumalla ikkunakarmen vähimmäispaksuudesta voidaan vähentää 8 mm ja ikkunakarmen vähimmäispaksuudeksi saadaan 9 mm.

Joints Firefoam Gun Pro+ vaahtoa käytettäessä paloakryylitiivistyksen vähimmäissyvyyttä voidaan siis tässä tapauksessa ohentaa 17 mm:stä 10 mm:iin (eli ikkunakarmi ei mitoita tässä tapauksessa paloakryylitiivistyksen vähimmäispaksuutta).

Molemmat yllä olevan esimerkin suojaustavat suojaavat Kingspan Kooltherm® -eristettä <600 MJ/m<sup>2</sup> -palokuormaryhmän vaatiman ajan, eli puoli tuntia. Esimerkitapauksesta nähdään hyvin, kuinka palovaahdolla (EN 13501-2) käyttämällä voidaan tapauskohtaisesti ohentaa palotiivistyksen vähimmäissyvyyttä. Yllä olevan esimerkitapauksen palotiivistykset perustuvat EI-luokkiin, joissa sallittu lämpötila on huomattavasti alhaisempi kuin Kingspan Kooltherm® -eristeen syttymislämpötila. Tämä tuo käytettävään ratkaisuun lisävarmuutta.

### 3.2.3 Karmikenkä ja alumiinikarmi

Alumiinikarmen tapauksessa suojaava kerros sijoitetaan tyyppillisesti kokonaisuudessaan eristetilään, jolloin palosuojauksessa käytetään kivivillakaistaa. Kivivillakaistan paksuus ja tuotetyppi valitaan tilan palokuormaryhmän asettaman suojausaikavaatimuksen mukaan. K<sub>2</sub>-suojaverhouluokka soveltuu hyvin Kingspan Kooltherm® -eristeen suojaamiseen aukon pielessä (ks. luku 2.1). Tyyppillisiä K<sub>2</sub>-suojaverhouksia kivivillalla:

- alle 600 MJ/m<sup>2</sup> tai sprinklattuna ➔ kivivillan paksuus ≥50 mm (K<sub>2</sub>30)
- 600 - 1200 MJ/m<sup>2</sup> ➔ kivivillan paksuus ≥60 mm (K<sub>2</sub>60)
- yli 1200 MJ/m<sup>2</sup> ➔ kivivillan paksuus ≥60 mm (K<sub>2</sub>60)

Muista tarkistaa käytettävän tuotteen suojaverhousluokka tuotteen valmistajalta.

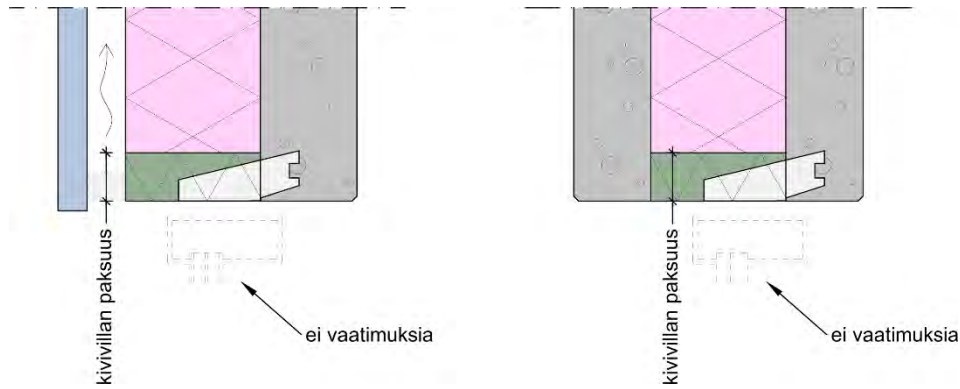

### 3.3 Eristeen ulkopinnan (ja tuuletusvälin) suojaus

Suojaukset perustuvat tässä kappaleessa taulukkomitoitukseen.

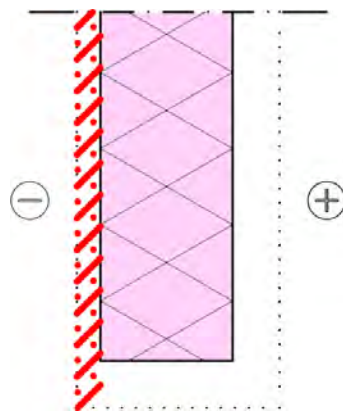

”Ulkoseinän ulkopinnan ja tuuletusvälin pintojen luokkavaatimuksiin sovelletaan taulukkoa 8.”

Taulukko 8. Ulkoseinän ulkopinnan ja tuuletusvälin pintojen luokkavaatimukset

Käyttötarkoitus ja paloluokka	Ulkoseinän ulkopinta	Tuuletusvälin ulkopinta	Tuuletusvälin sisäpinta	Ehdot luok-
Yli 56 m korkea rakennus	A2-s1, d0	A2-s1, d0	A2-s1, d0	
<b>P1-paloluokan rakennus</b>				
Yli 28 m ja enintään 56 m korkea rakennus	A2-s1, d0	A2-s1, d0	B-s1, d0	1)
Enintään 28 m korkea rakennus, yleensä	B-s1, d0	B-s1, d0	B-s1, d0	1)
Enintään 28 m korkea asuin- ja työpaikkarakennus, yleensä	B-s2, d0	B-s2, d0	B-s1, d0	6)

1) Jos lämmöneriste ei eristäväältä osaltaan täytä B-s1, d0 -luokan vaatimuksia, ulkopinnan pintarakenteiden on suojattava eristettä palolta niin, että suojaus vastaa EI 30 -luokan rakennusosaa tai tuuletusvälin sisäpinta on varustettava K<sub>2</sub> 30, A2-s1, d0 -luokan suoja-  
verhouksella.

6) Jos lämmöneriste ei eristäväältä osaltaan täytä B-s1, d0 -luokan vaatimuksia, ulkopinnan pintarakenteiden on suojattava eristettä palolta  
niin, että suojaus vastaa vähintään EI 15 -luokan rakennusosaa tai tuuletusvälin sisäpinta on varustettava vähintään K<sub>2</sub> 10, A2-s1, d0 -  
luokan suoja-  
verhouksella.

Taulukko kokonaisuudessaan asetuksessa [1]



Palokuorma ei siis vaikuta eristeen ulkopuoliseen suojaustarpeeseen, vaan suojaukset määräytyvät rakennuksen käyttötarkoituksen ja korkeuden mukaan. Eristeen suojaukselle on määritelty taulukossa kaksi tasoa; 28 m korkeat asuin- ja työpaikkarakennukset sekä 56 m korkeat rakennukset ilman käyttötaparojoitusta. Enintään 28 m korkeat asuin- ja työpaikkarakennukset on käsitelty kapaleessa 2.

Enintään 56 m korkean rakennuksen eristeen ulkopuoliselle suojaukselle on annettu kaksi vaihtoehtoista tapaa; ensimmäisessä tavassa suojaus hoidetaan **erillisellä tuuletusvälin sisäpinnan suojauskerroksella** (kuva alla vasemmalla) ja toisessa tavassa hyödynnetään **ulkopinnan pintarakenteita** (kuva alla oikealla).

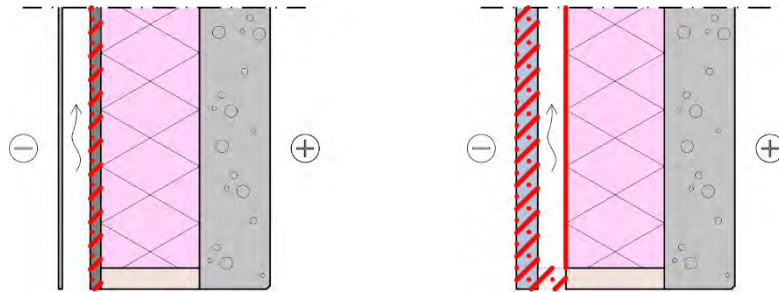

Erillistä tuuletusvälin sisäpinnan suojauskerrosta käytettäessä ainoastaan tuuletusvälin sisäpinnalle on asetettu palosuojausvaatimuksia. Ulkopinnan pintarakenteille (ulkoverhous ja tuuletusväliä suojaavat rakenteet aukkojen reunoilla) ei tässä tapauksessa tule eristeratkaisusta aiheutuvia lisävaatimuksia. Tuuletusvälin sisäpinnan palosuojaukselle on asetettu K<sub>2</sub>30 suojaverhousvaatimus, joka on tehty vähintään A2-s1, d0 luokkaisista tarvikkeista.

K<sub>2</sub>-suojausverhous antaa kevyemmän suojauksen verrattuna saman minuuttimäärän EI-luokkaiseen rakenteeseen. Tästä johtuen K<sub>2</sub>-suojausverhous voidaan korvata vastaavan minuuttimäärän omaavalla EI-luokitellulla rakenteella. Tyypillisiä tuuletusväliä käytettäviä suojaverhousluokiteltuja tuotteita ovat erilaiset tuulensuojalevyt, kuten sementtikuitu-, kipsi-, kalsiumsilikaatti-, magnesiumoksidi- sekä mineraalivillalevyt.

Tyypillisiä K<sub>2</sub>30 suojaverhouksia vähintään A2-s1, d0 tarvikkeilla:

- sementtikuitulevy  $\geq 12 + 9$  mm
- palokipsilevy  $\geq 18$  mm
- kivivilla  $\geq 50$  mm

Muista tarkistaa käytettävän tuotteen suojaverhousluokka ja soveltuvuus ulkoseinän tuuletusvälin sisäpintaan tuotteen valmistajalta.

### 3.3.2 Suojaus ulkopinnan pintarakenteilla

Ulkopinnan pintarakenteita hyödyntävässä vaihtoehdossa eristeen ulkopinta tulee olla vähintään B-s1, d0 luokkaa ja ulkopinnan pintarakenteiden on suojattava eristettä palolta niin, että suojaus vastaa EI 30 rakennusosaa (A2-s1, d0).

Kingspan Kooltherm® K15 N -eristelevyissä on tumma palosuojauspinna, jonka luokka on B-s1, d0. Tuuletusvälin sisäpinnan luokkavaatimus täytetään siis tällä tuotteella automaattisesti ilman ylimääräisiä rakennekerroksia. Vaihtoehtoisesti eristys voidaan tehdä muulla Kingspan Kooltherm® -tuotteella, jossa ei ole palosuojalaminaattia. Tässä tapauksessa tuuletusvälin sisäpintaan asennetaan

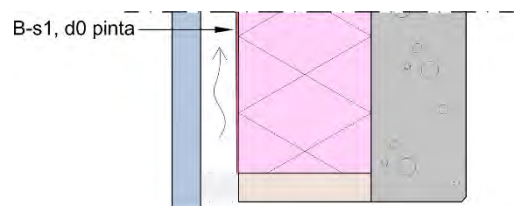
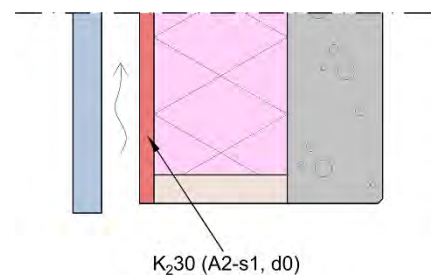

erillinen rakennekerros, jolla pinnan luokkavaatimus (B-s1, d0) täyttyy, kuten esimerkiksi tuulensuojakipsilevy.

Ulkopinnan pintarakenteilla tarkoitetaan käytännössä ulko-verhousta ja tuuletusväliä suojaavia rakenteita aukkojen reunoilla.

Tyypillisiä EI 30 osastoivuusvaatimuksen täyttäviä tuuletettuvia ulko-verhouksia:

- tiilimuuraus
- levyrappaus (by 57 mukaisesti toteutettuna)

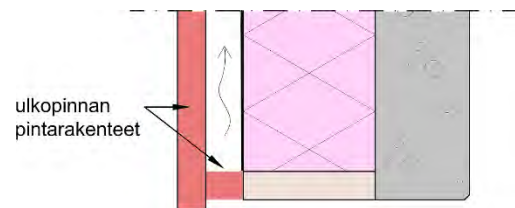

Lämmöneristevalinnalla ei ole vaikutusta ulko-verhouksen pintojen luokkavaatimukseen.

**Betonisandwich-rakenteen** ulkokuori täyttää käytännössä aina eristeen ulkopinnan suojausvaatimukset. Suojausvaatimus (EI 30) täytetään 60 mm paksulla betonikerroksella [10].

**Eristerapattavissa** rakenteissa eristeen ulkopuolinen suojaus hoidetaan järjestelmästä riippuen rappauksella tai rappauksen ja erillisen rappausalustan yhdistelmällä. Kingspan Kooltherm® -eristeisiä rappausjärjestelmiä on mm. Weber Monoroc EE, jossa ulkopinnassa on vähintään 50 mm paksu mineraalivilla ja paksurappaus (paksuus vähintään 20 mm). Tämä ulko-verhouksjärjestelmä täyttää EI 30 suojausvaatimuksen [16].

Ulkopinnan pintarakenteita hyödyntävässä suojaustavassa palon pääsyä tuuletusväliin aukkojen reunoilla tulee rajoittaa. Muutoin palo pääsisi leviämään ennenaikaisesti aukkojen reunojen kautta tuuletusväliin, jolloin ulko-verhouksen suojaava vaikutus käytännössä heikkenisi. Tuuletusvälin suojauksen tulee rajoittaa palon pääsyä tuuletusväliin vähintään ulko-verhouksen luokkavaatimuksen mukainen minuuttimäärä, eli 30 minuuttia.

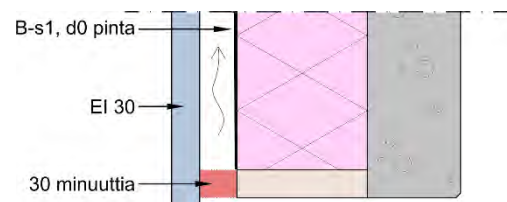

Tuuletusväli suojataan aukon kaikilta reunoilta.

Alareunan suojaus voidaan toteuttaa karmisuojausten ja tippapellin avulla. Huonepalossa ikkunan rikkouduttua palo saa lisää ilmaa ikkunan alaosan kautta ja liekit tulevat ulos ikkunan yläosasta. Lämpörasitus aukon alareunassa koostuu siis pääasiassa lämpösäteilyä ja on kokonaisuudessaan huomattavasti pienempi kuin aukon ylä- ja sivuosissa. Karmi, tippapelti ja saumojen tiivisteet suojaavat joka tapauksessa eristeen alareunaa lämpösäteilyltä siten, ettei aukon alareunassa oleva eriste osallistu paloon vaadittuna aikana (30 minuuttia).

Tuuletusväli voidaan suojata aukon ylä- ja sivuosissa esimerkiksi palokatkoprofiileilla tai onteloventtiileillä. Suojaava tuote tulee sijoittaa tuuletusväliin siten, että palo ei pääse kiertämään sen taakse karmiliitoksen kautta.

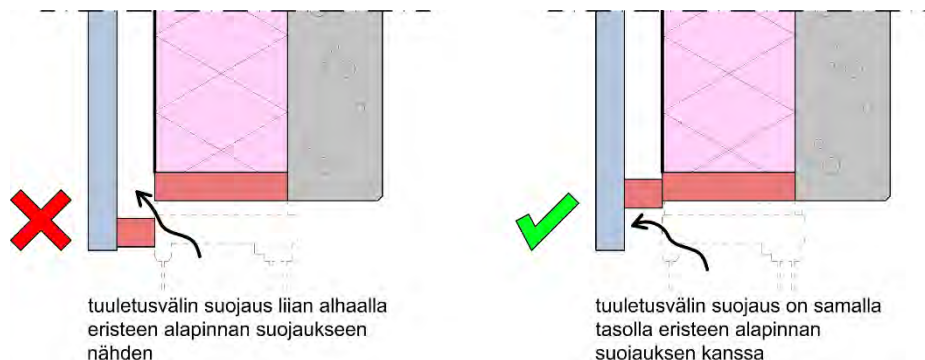

Onteloventtiilit sallivat tuuletusvälin tuulettumisen normaalissa käytössä, mutta palotilanteessa venttiilin lämmöstä aktivoituva patruuna paisuu tuuletusvälin umpeen. Onteloventtiin tulee olla vähintään EI 30 luokkainen.

Palokatko- profiileilla tarkoitetaan kylmämuovattuja teräsorsia, joilla estetään tai rajoitetaan palon pääsyä tuuletusväliin. Yhdessä Kingspan Kooltherm® K15 N -eristelevyn palotilanteessa tuuletusväliin päin paisuvan tumman palosuojalaminaatin kanssa palokatko- profiilit soveltuvat tuuletusvälin suojaamiseen aukkojen reunoilla.

Umpinaisilla palokatko- profiileilla pystytään estämään tehokkaasti palon pääsy tuuletusväliin, joskin samalla estetään tuuletusvälin tuulettuminen normaalissa käytössä. Tästä syystä umpinaiset palokatko- profiilit soveltuvat erinomaisesti käytettäväksi aukon sivuilla, joissa vaakasuuntaiselle tuulettumiselle ei ole tarvetta normaalin käytön aikana. Teräksen vahvuus tulee olla vähintään 1 mm ja profiilin muodon säilyminen palotilanteessa on varmistettu.

Muodon säilyminen palotilanteessa voidaan varmistaa käyttämällä suojaukseen profiilin uumaa, jonka molemmin puolin on laipat. Tällaisia profiileja ovat mm. U- ja Z- profiilit. Molemmin puolin olevat laipat pitävät uuman stabiilina lämpötilan noustessa. Toinen vaihtoehto on kiinnittää profiili ympäröiviin rakenteisiin mekaanisesti molemmista reunoistaan. Tätä kiinnitystapaa käytetään tyypillisesti silloin, kun ikkunan vesipellityksiä hyödynnetään suojauksessa.

Limittäin rei'itetyjä palokatko- profiileja käytetään tyypillisesti aukkojen päällä, koska ne sallivat myös tuulettumisen normaalin käytön aikana. Tyypillisin limittäin rei'itetty palokatko- profiilityyppi on ns. hattu- orsi ( $\Omega$ -profiili), jossa rei'itykset on tehty profiilin molempiin laippoihin (kuva oikealla). Limittäin tehty rei'itys rajoittaa palon pääsyä tuuletusväliin siinä määrin, ettei lämpötila nouse tuuletusvälissä ensimmäisen puolen tunnin aikana niin korkeaksi [11] [17], että Kingspan Kooltherm® K15 N -eriste alkaisi osallistumaan paloon [9]. Reikien pinta- alan tulee olla noin 5 % tuuletusraon poikkipinta- alasta, reiät sijoitetaan laippoihin limittäin ja teräksen vahvuus on vähintään 1 mm. Teräsprofiilivalmistajilla on kyseisiä palokatko- profiileja tarjolla valmiiksi rei'itettynä eri kokoisille tuuletusväleille.

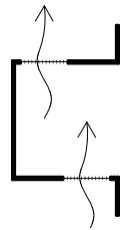

Alhaalla on esimerkkikuvia tuuletusvälin suojuuksista aukon reunoilla; tuuletusväli suojattu aukon sivulla umpinaisen Z-profiilin uumalla (kuva 1), aukon sivulla umpinaisella L-profiililla (kuva 2), aukon yläreunassa rei'itetyllä hattu-profiililla (kuva 3) ja aukon alareunassa karmisuojaus ja tippapellin avulla (kuva 4). Kaikissa alla olevissa tapauksissa Kingspan Kooltherm® K15 N -eristeen tumma palosuoja-laminaatti on tuuletusväliin päin.

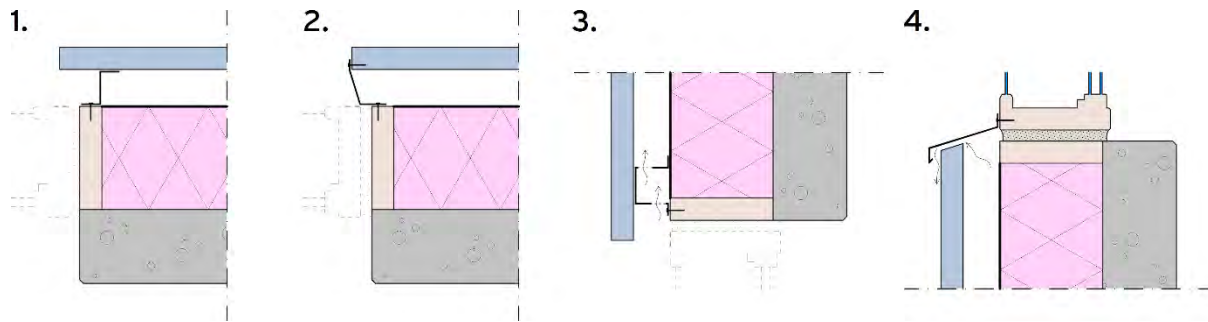

### 3.4 Ulkonurkkaliitos

Ulkonurkissa Kingspan Kooltherm® -eristeen vaahtopintaan tulee asentaa saman luokan täyttävä pinta kuin muuallakin tuuletusvälissä. Esimerkiksi jos eriste on suojattu erillisellä rakennekerroksella, kierretään tämä kerros myös ulkonurkan ympäri. Käytettäessä Kingspan Kooltherm® K15 N -eristettä, jossa on tumma palosuoja-laminaatti (B-s1, d0), voidaan ulkonurkan suojaus hoitaa erikseen myytävällä palosuoja-laminaattisoirolla (Kingspan Nurkkalaminaatti). Vaihtoehtoisesti suojaus voidaan hoitaa myös esimerkiksi pellillä tai tuulensuojalevyllä (vähintään B-s1, d0 luokkaista). Suojaus voidaan kääntää sauman sisään tai viedä viereisen eristelevyn päälle. Vaihtoehtoisesti Kingspan Kooltherm® K15 N -eristeen päät voidaan viistota, jolloin ulkonurkassa ei tarvita erillistä suojausta.

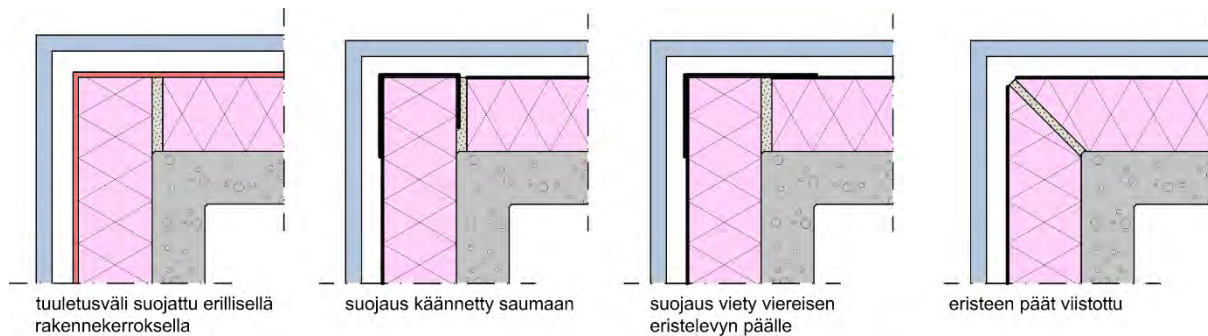

### 3.5 Julkisivuverhoilun kiinnitystarvikkeet

Julkisivuverhoilun kiinnitystarvikkeilla tarkoitetaan esimerkiksi tuuletusvälin koolausta, muuraussiteitä, tai muuta rakenneosaa, jolla ulkoverhous kannatellaan. Taulukkomitoitusmenetelmää käytettäessä lämmöneristevalinta ei aiheuta lisärajoitteita julkisivuverhoilun kiinnitystarvikkeiden valintaan.

Eristeet saatetaan kiinnittää runkorakenteeseen erillisillä muovisilla eristekiinnikkeillä. Kyseessä on tyypillisesti väliaikainen kuljetus- ja työaikainen kiinnitys. Eristeiden lopullinen kiinnitys hoidetaan erikseen määritellyillä julkisivuverhoilun kiinnitystarvikkeilla. Nämä muoviset eristekiinnikkeet eivät siis ole julkisivuverhoilun kiinnitystarvikkeita eikä niiden käytölle siten ole paloteknisiä vaatimuksia tai rajoitteita.

### 3.6 Erikoistapaukset

Taulukkomitoitusmenetelmä mahdollistaa useiden erilaisien harvemmin käytettyjen vaihtoehtojen käytön, jotka poikkeavat aikaisemmin tässä ohjeessa esitetyistä vaatimustasoista. Näille ”erikoistapauksille” on tyypillistä, että jonkin osa-alueen vaatimustasoa kiristetään, jolloin toisen osa-alueen vaatimustasoa kevennetään. Tyypillisesti vaatimustasojen muutokset liittyvät ulkoverhouksen ja tuuletusvälin pintojen luokkavaatimuksiin.

Näiden erikoistapauksien yksityiskohtainen käsittely tässä ohjeessa ei ole mielekästä niiden runsaan määrän ja riippuvuussuhteiden vuoksi. Kingspan Kooltherm® -eristeitä voidaan käyttää myös näissä erikoistapauksissa, jolloin vaatimustasot tulee katsoa suoraan paloturvallisuusasetuksesta ja soveltaa tässä ohjeessa esitettyjä periaatteita.

## 4 Muut yksityiskohdat

Seuraavaksi käydään läpi tyypillisimpiä yksityiskohtia, joita esiintyy tavanomaisissa julkisivurakenteissa. Kaikkien yksittäisten detaljien ja variaatioiden käsittely kaikenkattavasti ei ole mahdollista, joten kohdekohtainen suunnittelu vaatii aina suunnittelijalta reunaehtojen ja menetelmien sisäistämistä, ja niiden soveltamista.

### 4.1 Saumojen tiivistys saumavaahdolla

Eristelevyjen saumojen tiivistykselle ei ole paloteknisiä rajoitteita betoni-sandwich-rakenteessa, koska saumat jäävät betonin alle eikä rakenteessa ole tuuletusväliä. Saumojen tiivistykseen käytetään tyypillisesti normaalia saumavaahtoa.

Tuulettuvassa rakenteessa tuuletusvälin sisäpinnalle on asetettu vaatimuksia, jotka on tapauksesta riippuen otettava huomioon eristekerroksen saumojen tiivistyksessä. Jos tuuletusvälin sisäpintaan asennetaan erillinen suojaava rakennekerros, saumat jäävät suojaavan kerroksen peittoon, jolloin saumojen tiivistykselle ei ole paloteknisiä rajoitteita (kuva alla vasemmalla).

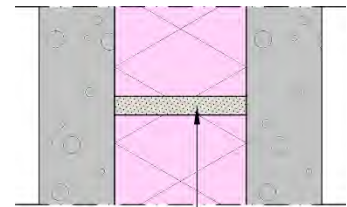

ei paloteknisiä rajoituksia,  
esim. normaali saumavaahto

Kingspan Kooltherm® K15 N -eristettä (tumma palosuojapuoli B-s1, d0) käytettäessä normaalilla saumavaahdolla tiivistettyjen 20 mm leveiden avosaumojen vaikutus tuotteen pinnan syttyvyyteen (FIGRA) ja lämmöntuottoon (THR<sub>600s</sub>) jäävät niin vähäisiksi, että ne eivät ylitä B-luokan raja-arvoja [18]. Lisäksi eristeen paisuva palosuojalaminaatti kaventaa altistuvaa saumapintaa palotilanteessa. Jos lämmöneristeenä käytetään Kingspan Kooltherm® K15 N -eristettä, enintään 20 mm leveät avosaumat voidaan siis tiivistää normaalilla saumavaahdolla (kuva keskellä). Yli 20 mm leveissä avosaumoissa tuuletusväliä vasten oleva tiivistys tehdään luokitellulla tiivistyksellä, kuten palovaahdolla (EN 13501-2) tai mineraalivillasullonnalla (kuva alla oikealla).

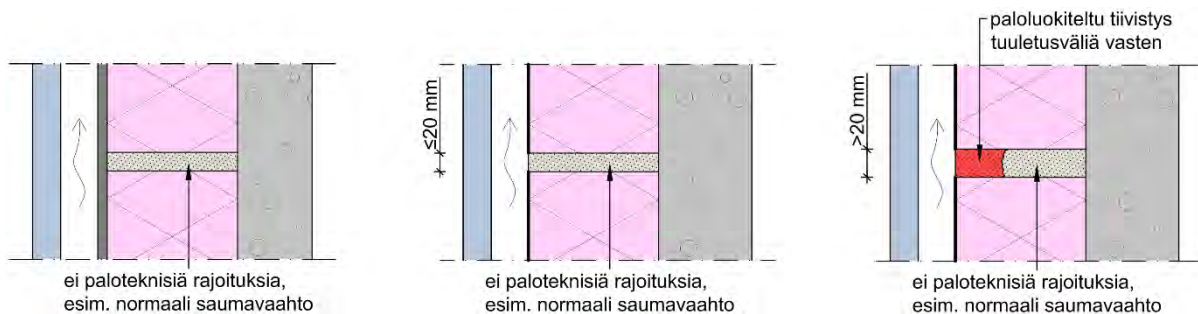

Enintään 28 metriä korkeissa asuin- ja työpaikkarakennuksissa käytettävien, pinnaltaan C-luokkaisen, Kingspan Kooltherm® -eristeiden kohdalla pätevät samat saumojen tiivistyssäännöt. Näiden tuotteiden, kuten esimerkiksi Kingspan Kooltherm® K3, K5, K8 C, K15 C, K15 C NRD ja S20, vaahdotyimen koostumus on sama kuin testatussa Kingspan Kooltherm® K15 N -eristeessä [8]. B-luokan raja-arvot ovat C-luokkaa tiukemmat ja siten saumavaahdon vaikutus pinnan luokitukseen on kriittisempi B-luokassa kuin C-luokassa. Käytettäessä samoja saumavaahdotussääntöjä pinnaltaan C-luokkaisen eristeen kanssa ollaan siis pinnan luokituksen suhteen varmalla puolella.

Samoja saumojen tiivistyssääntöjä noudatetaan myös aukkojen ympäristössä tehtävissä tiivistystöissä, kuten esimerkiksi eristeen tiivistämisessä puiseen apukarmiin. Myös ulkonurkissa noudatetaan samoja tiivistyssääntöjä.



## 4.2 Lämpiviennit

Lämpivientien kohdalla lämmöneristeen suojaukset tulee toteuttaa siten, että eriste suojataan vähintään C-s1, d0 luokan rakennusosalla, joka asennetaan tiivistäen eristettä vasten. Asiaa on havainnollistettu oikealla olevassa kuvassa, jonka periaatteita voi soveltaa vastaaviin läpivienteihin. Tiivistämisen tarkoituksena on estää palon vapaa leviäminen mahdolliseen onteloon. Palon ei oleteta etenevän hyväksytyä enempää itse eristeessä, koska eristävältä osaltaan vähintään D-s2, d2 luokkaisessa eristeessä ei edellytetä katkoja. [6]

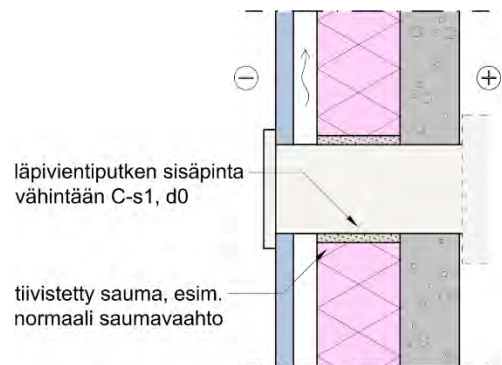

## 4.3 Kerrosten väliset palokatkot eristekerroksessa

Kerrosten välisiä palokatkoja eristekerroksessa tulee käyttää, jos lämmöneristeen eristävä osa ei täytä D-s2, d2 -luokan vaatimuksia, 25 §:

Kerrosten välisiä palokatkoja eristekerroksessa ei edellytetä Kingspan Kooltherm® -eristeisissä julkisivuissa, koska eristeen eristävän osan, eli vaahdon tai ytimen, luokka on C-s1, d0 [2], [21]. Palokatkoja tulee käyttää eristekerroksessa, jos eristeen eristävän osan luokka on E tai F. Tyypillisiä E- ja F-luokkaisia eristemateriaaleja ovat polystyreenit, kuten EPS eristeet. Eristeiden luokalla tai palavien eristeiden käytöllä ei ole vaikutusta tuuletusvälin kerrostenvälisiin palokatkovaatimuksiin.

E ja F -luokkaisten eristeiden kerrosten välisistä palokatkoista todetaan muistiossa seuraavaa, sivu 27:

*"Lämmöneristeessä tapahtuvan palon leviämisen katkaisua voidaan pitää riittävänä, kun palon eteneminen eristekerroksessa rajoittuu noin 30 minuuttia. Katkaisevan rakennusosan riittävän mitan määrittäminen voi perustua esimerkiksi palotesteissä mitattuihin osastoivuuden aikoihin tai laskennallisesti esimerkiksi eristeen hiiltymisnopeuteen tai puurakenteille Eurokoodi 5:n laskentasääntöihin."* [3]

Palon leviäminen eristekerroksessa tulee siis rajoittaa noin 30 minuutin ajan, eikä palokatkona käytettävälle tuotteelle ole asetettu eristävän ytimen (D-s2, d2) lisäksi muita vaatimuksia. Tuotteen toimivuus voidaan osoittaa palotesteihin perustuvalla hiiltymisnopeudella.

Kingspan Kooltherm® -eriste hiiltyy tuuletusvälipolttokoesarjan [11] perusteella noin 5 mm minuutissa [12]. Tämän tarkoittaa käytännössä vähintään 150 mm korkeaa eristesoiroa kerrosten välillä, jotta 30 minuutin palokatkovaatimus täyttyy. Kingspan Kooltherm® -eristesoiroja voidaan siis käyttää esimerkiksi EPS-eristeisessä julkisivussa kerrosten välisinä palokatkoina.

## 4.4 Palomuri

Palomuri tulee tehdä tapauksesta riippuen aina A1 tai A2-s1, d0 luokan tarvikkeista [1]. Palomuurin luokkavaatimus tulee siis täyttää rakenteen A1 / A2-s1, d0 -luokkaisilla materiaaleilla, eikä palavia tarvikkeita, kuten Kingspan Kooltherm® -eristeitä, voida ottaa huomioon palomuurin luokkavaatimusta täytettäessä.

Tämä tarkoittaa betonisessa ulkoseinärakenteessa käytännössä sitä, että palomuurin luokkavaatimus tulee täyttää kokonaisuudessaan betonisella sisäkuorella eikä Kingspan Kooltherm® -eristeen



palon etenemistä hidastavaa hiiltymistä voidaan ottaa huomioon. Sisäkuoren muodostaman palomuurin vähimmäispaksuus voidaan määrittellä SFS-EN 1992-1-2 ja Suomen kansallisen liitteen mukaisella taulukkomitoitusmenetelmällä. Palomuurin taulukkomitoitusohjeet löytyvät myös Betoniteollisuus ry:n taulukkomitoitusohjeesta [10].

Kingspan Kooltherm® -eristeitä voidaan siis käyttää myös palomuurina toimivan seinärakenteen lämmöneristeenä.

#### 4.5 Taulukkoarvoista poikkeaminen

Tarvittaessa yksittäisen yksityiskohdan tarkastelussa tai taulukkomitoituksen luokka- ja lukuarvovaatimuksista vähäisessä määrin poiketessa voidaan käyttää toiminnallisia menetelmiä. Vähäisestä poikkeamisesta todetaan muistiossa seuraavaa, sivu 9:

*”P0-paloluokkaa ei tarvitse käyttää, kun kokonaisuuden kannalta pienehköä poikkeamaa luokista ja lukuarvoista perusteellaan toiminnallisesti.” [3]*

Vähäinen poikkeaminen ei siis aiheuta rakennuksen paloluokan muuttumista P1-luokasta P0-luokkaan.

## 5 Lähteet

Suunnitteluohjeen ratkaisut perustuvat seuraavaan aineistoon

- [1] Ympäristöministeriön asetus rakennusten paloturvallisuudesta. Ympäristöministeriö. 2017. 24s. sekä  
927/2020 Ympäristöministeriön asetus rakennusten paloturvallisuudesta annetun ympäristöministeriön asetuksen muuttamisesta
- [2] Report of the classification of the reaction to fire behaviour. Kooltherm. No. 230008188-3. Materialprüfungsamt Nordrhein-Westfalen. 13.10.2011. 4s.
- [3] Muistio asetuksesta rakennusten paloturvallisuudesta. Ympäristöministeriö. 2017. 50s. sekä  
Ympäristöministeriön asetus rakennusten paloturvallisuudesta annetun ympäristöministeriön asetuksen muuttamisesta. Muistio. 23.11.2020
- [4] Fire test of a facade cladding. Test method SP FIRE 105. Test report No. 4P08403. SP Technical Research Institute of Sweden. 10.3.2015. 17s.
- [5] Fire test of facade system according to SP Fire 105. Test report No. 8P05581rev1. RISE Research Institutes of Sweden AB. 6.12.2018. 26s.
- [6] Mikkola, E. Asiantuntijalausunto. Kingspan Kooltherm® -eristeiden rakenteellinen suojaus enintään 28 m korkeassa P1-paloluokan rakennuksessa. 26.2.2018. 6s.
- [7] Skarin, C. Fire technical assessment of phenolic resin insulation. Report No. 4P08403-1 rev6. RISE Research Institute of Sweden AB. 4.5.2021. 2s.
- [8] Composition foam core Kooltherm. Kingspan Insulation B.V. 16.5.2018. 1s.
- [9] Delsing, A. Isolatie materiaal Kingspan Kooltherm® TGA (thermo grafische analyse). Technische Universiteit Eindhoven. 13.7.2015. 2s.
- [10] Eurokoodin SFS-EN 1992-1-2 ja Suomen kansallisen liitteen mukainen palonkestävyyden taulukkomitoitusohje normaalipainoiselle betonille. Betoniteollisuus ry. 3.8.2018. 12s.
- [11] Fire resistance test on wall construction with different air gaps. Test report No. VTT-S-02149-16. VTT Expert Services Ltd. 23.5.2016. 42s.
- [12] Mikkola, E. Asiantuntijalausunto. Kingspan Therma™ ja Kingspan Kooltherm® eristeiden käyttö tuuletusrakojen yhteydessä. 14.7.2016. 5s.
- [13] BS EN ISO 1716: 2010. Determination Of The Heat Of Combustion For Building Products. Document Reference 362315. Exova Warringtonfire. 25.7.2016. 8s.
- [14] SFS-EN 1995-1-2 Eurokoodi 5. Puurakenteiden suunnittelu. Osa 1-2: Yleistä. Puurakenteiden palomitoitus. Suomen Standardisoimisliitto SFS ry. 21.12.2004. 129s.
- [15] Mikkola, E. Puun hiiltyminen. VTT Tutkimuksia 689. 1990. 40s.
- [16] Monoroc EE – Energiätehokas Eristerappaus -rakenteen paloturvallinen käyttö julkisivussa. Tutkimusraportti numero VTT-R-05666-11. 18.8.2011. VTT. 29s.
- [17] Hietaniemi, J, Hakkarainen, T, Huhta, J, Jumppanen, U, Kouhia, I, Vaari, J, Weckman, H. Ontelotilojen paloturvallisuus. Ontelopalojen leviämisen katkaiseminen. VTT Tiedotteita 2202. 2003. 228s.

- [18] Indikatiivisia SBI testejä EN 13823:2010, Kingspan Kooltherm K15. Report Id. N168/18 ja N131/18. VTT Expert Services Oy. 8.6.2018. 7s.
- [19] Fire test according to EN 13823 (SBI Method) and EN ISO 11925-2. 2021-03-29. Reference O100352-124099. RiSe 2s.
- [20] Fire test according to EN 13823 (SBI Method) and EN ISO 11925-2. 2021-03-29. Reference O100352-124099-2. RiSe 2s.
- [21] Fire test according to EN 13823 (SBI Method). 2021-05-20. Reference O100352-124099-6. RiSe 2s.

# LIITE 1 – TEKNISEN SISÄLLÖN ARVIOINTI, TKT ESKO MIKKOLA

ASiantuntijalausunto

2018-08-1

17.8.2018

Päivitys 20.5.2019

1 (1)

Päivitys 1.11.2021

## Kingspan Kooltherm® palosuunnitteluohjeen arviointi

Lausunnon tilaaja:  
Kingspan Insulation Oy  
Pasi Käkelä  
Hämeenkatu 13a A3  
33100 Tampere

Tässä asiantuntijalausunnossa esitetään dokumentin *Kingspan Kooltherm® palosuunnitteluohje, Palosuojaukset P1 paloluokan rakennuksen julkisivussa, 1.11.2021 (ver. 1.3)* teknisen sisällön arviointi.

Suunnitteluohje koskee enintään 56 metriä korkeita P1-luokan rakennuksia siten, että enintään 28 m korkeiden rakennusten käyttötarkoitus on rajattu asuin- tai työpaikkarakennuksiin. Suunnitteluohjeessa esitetään ympäristöministeriön asetuksiin rakennusten paloturvallisuudesta (848/2017 ja 927/2020) pohjautuen Kingspan Kooltherm® -eristeiden käytön edellytykset ja suojausperiaatteet rakennuksen ulkoseinärakenteissa.

K15 C NRD tuotteen savuntuoton luokka on s2 perustuen siihen, että s1 alaluokan SMOGRA parametrin raja-arvo ylittyy. Tämä parametri kuvaa savuntuoton muutosnopeutta luokituskokeen alussa. Savuntuoton kokonaismäärää 10 min aikana kuvaava TSP<sub>600s</sub> parametri kuitenkin täytti s1 alaluokan kriteerin. Siten voidaan arvioida, että K15 C NRD tuotteen savuntuoton s2 luokituksen ero K15 C tuotteeseen (joka testattu SP Fire 105 menetelmällä) verrattuna ei ole sellainen, että se johtaisi hyväksymiskriteerien ylikseen täyden mittakaavan kokeessa.

Suunnitteluohjeessa esitettävät eristeen suojaukset ja periaatteet perustuvat joko asetuksen taulukkomitoituksen luokkiin ja lukuarvoihin tai asetuksen antamaan mahdollisuuteen osoittaa täyden mittakaavan kokeella ulkoseinärakenteen toimivuus palotilanteessa. Täyden mittakaavan kokeena on käytetty SP Fire 105 menetelmää asetukseen liittyvän perustelumuistion mukaisesti.

Allekirjoittanut on tarkastanut ohjeen sisällön ja todennut sen olevan edellä mainittujen vaatimusten ja niihin liittyvien ohjeiden mukaisen. Suunnitteluohjeen liitteessä on esitetty tyypillisiä esimerkkiratkaisuja, joita käytämön sovelluksissa voidaan käyttää suoraan sellaiseen. Poikettaessa esimerkkiratkaisuihin tulee varmistaa, että poikkeamat toteutetaan suunnitteluohjeessa annettujen periaatteiden ja vaatimusten mukaisesti.

Espoossa, 17.8.2018 Päivitys 20.5.2019 Päivitys 1.11.2021



Esko Mikkola  
paloturvallisuusasiantuntija, TkT

# LIITE 2 – TEKNISEN SISÄLLÖN ARVIOINTI, PALOTEKNINEN INS.TOIMISTO MARKKU KAURIALA OY



18.11.2021  
1/1

## Kingspan Insulation Oy

### Lausunto Kingspan Kooltherm® palosuunnitteluohjeesta – Täyden mittakaavan polttokokeisiin perustuvat julkisivuratkaisut

Tässä lausunnossa otetaan kantaa Kingspan Kooltherm® -palosuunnitteluohje Palosuojaukset P1-paloluokan rakennuksen julkisivussa (1.11.2021, ver. 1.3) tekniseen sisältöön ja ohjeen mukaisesti toteutettujen julkisivuratkaisujen paloturvallisuuteen. Lausunto koskee ohjeessa esitettyä täyden mittakaavan polttokokeisiin perustuvaa julkisivun mitoitusta, eli ohjeen teknistä sisältöä, joissa käsitellään enintään 28 metriä korkeita asuin- ja työpaikkarakennuksia ja näihin liittyviä tyypillisten rakenneratkaisujen esimerkkikuvia A-B.

Allekirjoittaneet ovat tarkastaneet ohjeen sisällön, ja tutustuneet ohjeessa viitattuun taustaineistoon. Tarkastuksen tuloksena Kingspan Insulation Oy on tehnyt ohjeeseen pyytämämme korjaukset ja tarkennukset.

Ympäristöministeriön paloturvallisuusasetusten 848/2017 ja 927/2020 pykälän 25 perusteella ko. ulkoseinien palotekninen toimivuus on osoitettu täyden mittakaavan polttokokeilla. Polttokokeina on käytetty SP Fire 105 menetelmää, joka asetusten 848/2017 ja 927/2020 perusteluistion mukaisesti soveltuu enintään 28 korkeisiin asuin- ja työpaikkarakennuksiin. Polttokokeissa olleet julkisivurakenteet ovat läpäisseet testin hyväksymiskriteerit ja polttokokeissa olleet julkisivut vastaavat paloteknisiltä ominaisuuksiltaan konservatiivisesti ohjeessa esitettyjä esimerkkirakenteita A-B ja muita ohjeen soveltuviin kohtien mukaisesti toteutettuja julkisivuratkaisuja.

Esimerkkiratkaisujen A-B ja muiden ohjeessa esitettyjen periaatteiden mukaisesti toteutettujen enintään 28 metriä korkeiden asuin- ja työpaikkarakennuksien julkisivuratkaisujen voidaan siis katsoa täyttävän Suomen maankäyttö- ja rakennuslain 132/1999 pykälässä 117, sekä asetuksissa 848/2017 ja 927/2020 asetetut olennaiset vaatimukset, ja näillä julkisivuratkaisulla on riittävä paloturvallisuus.

Tampereella 18.11.2021

PALOTEKNINEN INSINÖÖRITOIMISTO MARKKU KAURIALA OY

Timo Jokinen  
DI, Rakennetekniikka  
Johtava asiantuntija  
FISE V-paloturvallisuussuunnittelija

Risto Ranua  
DI, Rakennetekniikka  
Paloturvallisuussuunnittelija

PALOTEKNINEN INSINÖÖRITOIMISTO MARKKU KAURIALA OY

Radiomiehenväylä 38  
20320 Turku  
Puh. 075 326 5600

Pilspanttilankuja 6 C  
02240 Espoo  
Puh. 075 326 5630

Korkeakoulunkatu 1  
33720 Tampere  
Puh. 075 326 5640

ALV. REK.  
Y-tunnus: 0869061-6  
Kotipaikka: Turku



# LIITE 3 – TEKNISEN SISÄLLÖN ARVIOINTI, PALOTEKNINEN INS.TOIMISTO MARKKU KAURIALA OY



18.11.2021  
1 / 1

## Kingspan Insulation Oy

### Lausunto Kingspan Kooltherm® -palosuunnitteluohjeesta – Taulukkomitoitukseen perustuvat julkisivuratkaisut

Tässä lausunnossa otetaan kantaa Kingspan Kooltherm® -palosuunnitteluohje Palosuojaukset P1-paloluokan rakennuksen julkisivussa (1.11.2021, ver. 1.3) tekniseen sisältöön ja ohjeen mukaisesti toteutettujen julkisivuratkaisujen paloturvallisuuteen. Lausunto koskee ohjeessa esitettyä taulukkomitoitukseen perustavia kohtia, eli ohjeen teknistä sisältöä, joissa käsitellään enintään 56 metriä korkeita rakennuksia ilman käyttötaparajoitusta ja näihin liittyviä tyypillisten rakenneratkaisujen esimerkkikuvia C-F.

Allekirjoittaneet ovat tarkastaneet ohjeen sisällön, ja tutustuneet ohjeessa viitattuun taustaineistoon. Tarkastuksen tuloksena Kingspan Insulation Oy on tehnyt ohjeeseen pyytämämme korjaukset ja tarkennukset.

Ympäristöministeriön paloturvallisuusasetusten 848/2017 ja 927/2020 pykälien 25 ja 26 perusteella ulkoseinien palotekninen toimivuus voidaan osoittaa asetuksessa annettujen taulukkoarvojen perusteella. Ohjeessa esitetyt enintään 56 metriä korkeiden rakennusten julkisivuja koskevat periaatteet ja esimerkkiratkaisut C-F täyttävät asetuksen em. kohtien taulukkovaatimukset ja noudattavat hyvää rakennustapaa.

Esimerkkiratkaisujen C-F ja muiden ohjeessa esitettyjen periaatteiden mukaisesti toteutettujen enintään 56 metriä korkeiden rakennusten (ei käyttötaparajoitusta) julkisivuratkaisujen voidaan siis katsoa täyttävän Suomen maankäyttö- ja rakennuslain 132/1999 pykälässä 117, sekä asetuksissa 848/2017 ja 927/2020 asetetut olennaiset vaatimukset, ja näillä julkisivuratkaisulla on riittävä paloturvallisuus.

Tampereella 18.11.2021

PALOTEKNINEN INSINÖÖRITOIMISTO MARKKU KAURIALA Oy

Timo Jokinen  
DI, Rakennetekniikka  
Johtava asiantuntija  
FISE V-paloturvallisuussuunnittelija

Risto Ranua  
DI, Rakennetekniikka  
Paloturvallisuussuunnittelija

PALOTEKNINEN INSINÖÖRITOIMISTO MARKKU KAURIALA Oy

Radiomiehenkatu 3B  
20320 Turku  
Puh. 075 326 5600

Piispantilankuja 6 C  
02240 Espoo  
Puh. 075 326 5630

Korkeakoulunkatu 1  
33720 Tampere  
Puh. 075 326 5640

ALV, REK.  
Y-tunnus: 0869061-6  
Kotipaikka: Turku

## LIITE 4 – ESIMERKKIKUVAT

Kuvissa on esitetty **esimerkkejä** tyypillisimpien rakennerratkaisujen ja liitosten palosuojauksista. Noudattamalla tässä ohjeessa esitettyjä reunaehtoja ja mitoitusmenetelmiä myös muiden palosuojausten ja palosuojauustuotteiden käyttö on mahdollista.

### KUVALUETTELO

#### ENINTÄÄN 28 METRIÄ KORKEAT ASUIN- JA TYÖPAIKKARAKENNUKSET

##### BETONIRUNKO (SISÄKUORI JA SANDWICH)

- KUVA A1 – Rakenneleikkaus
- KUVA A2 – Aukkoliitos, puinen apukarmi
- KUVA A3 – Aukkoliitos, karmikenkä
- KUVA A4 – Ulkonurkkaliitos
- KUVA A5 – Läpivienti

##### EI-KANTAVA PUURUNKO

- KUVA B1 – Rakenneleikkaus
- KUVA B2 – Aukkoliitos, puinen apukarmi
- KUVA B3 – Läpivienti

#### ENINTÄÄN 56 METRIÄ KORKEAT RAKENNUKSET ILMA KÄYTTÖTAPARAJOITUSTA

##### BETONIRUNKO (SISÄKUORI / SANDWICH) JA ULKOVERHOUS EI 30

- KUVA C1 – Rakenneleikkaus
- KUVA C2 – Aukkoliitos, puinen apukarmi
- KUVA C3 – Aukkoliitos, karmikenkä ja palokittaus
- KUVA C4 – Aukkoliitos, karmikenkä ja kivivillasoiro
- KUVA C5 – Ulkonurkkaliitos
- KUVA C6 – Läpivienti

##### BETONIRUNKO (SISÄKUORI) JA TUULETUSVÄLIN SISÄPINNASSA K<sub>230</sub> (A2) SUOJAVEROUS

- KUVA D1 – Rakenneleikkaus
- KUVA D2 – Aukkoliitos, puinen apukarmi
- KUVA D3 – Aukkoliitos, karmikenkä ja palokittaus



KUVA D4 – Aukkoliitos, karmikenkä ja kivivillasoiro

KUVA D5 – Ulkonurkkaliitos

KUVA D6 – Läpivienti

#### EI-KANTAVA PUURUNKO JA ULKOVERHOUS EI 30

KUVA E1 – Rakenneleikkaus

KUVA E2 – Aukkoliitos, puinen apukarmi

KUVA E3 – Läpivienti

#### EI-KANTAVA PUURUNKO JA TUULETUSVÄLIN SISÄPINNASSA K230 (A2) SUOJAVERHOUS

KUVA F1 – Rakenneleikkaus

KUVA F2 – Aukkoliitos, puinen apukarmi

KUVA F3 – Läpivienti

## SISÄKUORIBETONI-ELEMENTTI JA TUULETETTU ULKOVERHOUS

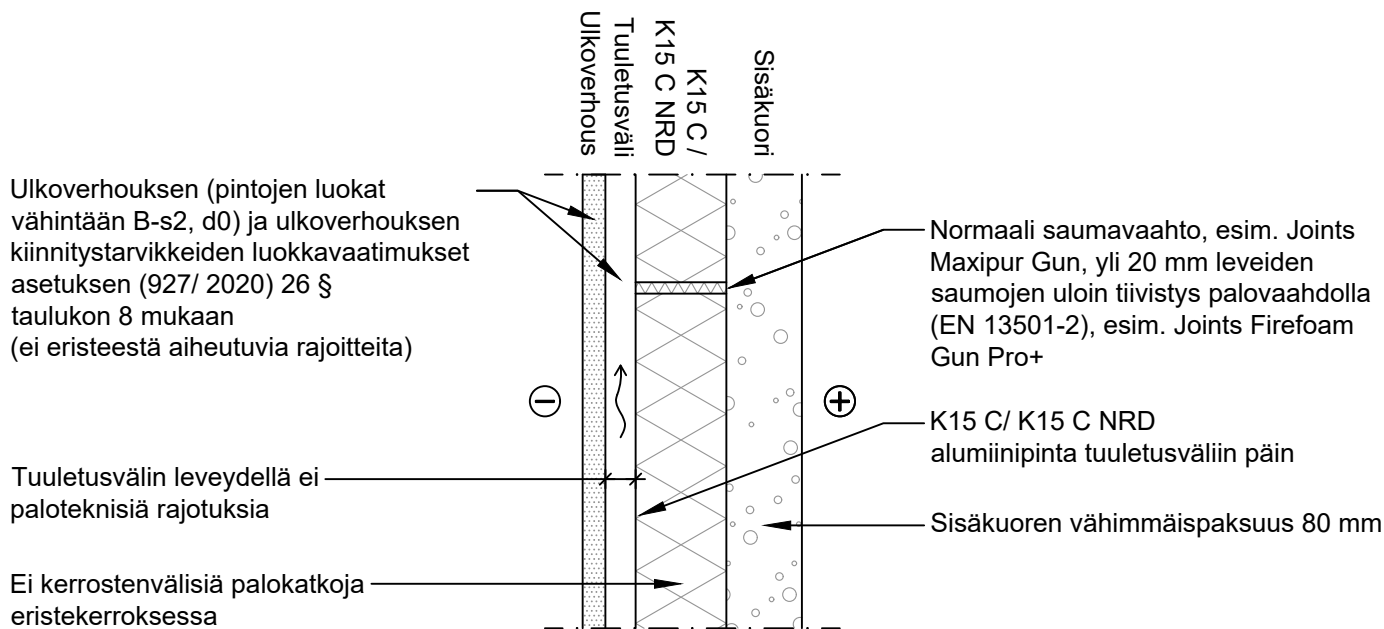

Soveltuu käytettäväksi kaikissa palokuormaryhmissä (alle 600 MJ/m<sup>2</sup>, 600 - 1200 MJ/m<sup>2</sup> ja yli 1200 MJ/m<sup>2</sup>).

## BETONISANDWICH-ELEMENTTI

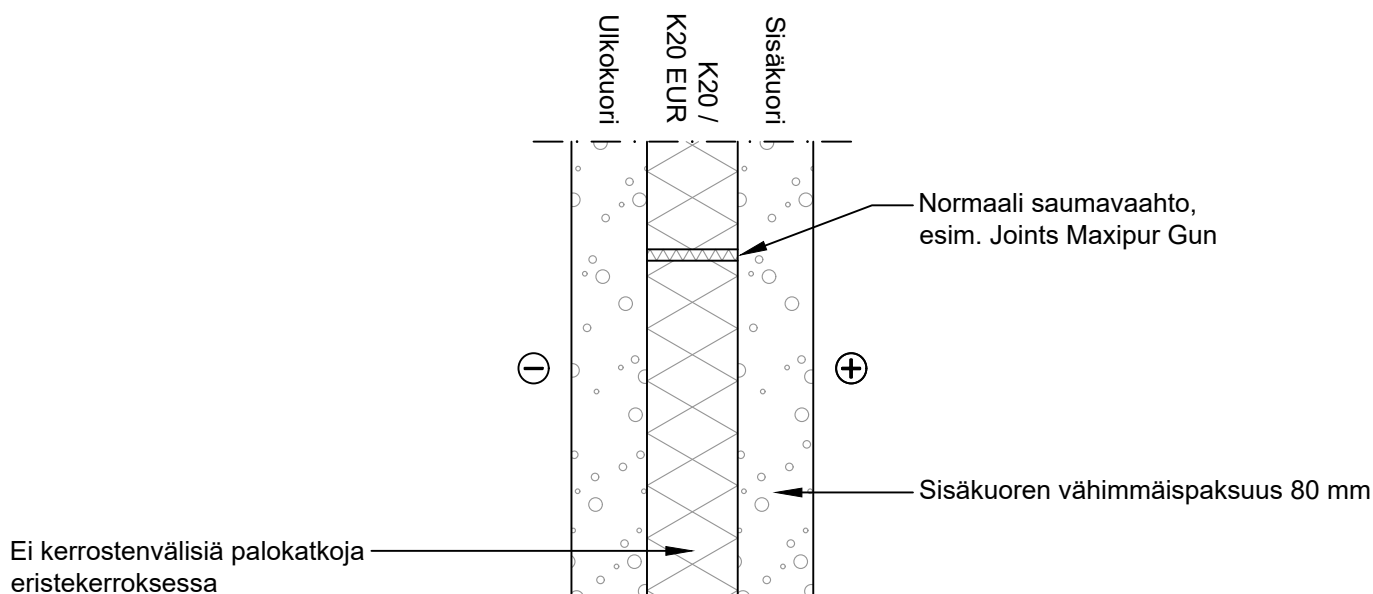

Soveltuu käytettäväksi kaikissa palokuormaryhmissä (alle 600 MJ/m<sup>2</sup>, 600 - 1200 MJ/m<sup>2</sup> ja yli 1200 MJ/m<sup>2</sup>).

## SISÄKUORIBETONI-ELEMENTTI JA TUULETETTU ULKOVERHOUS

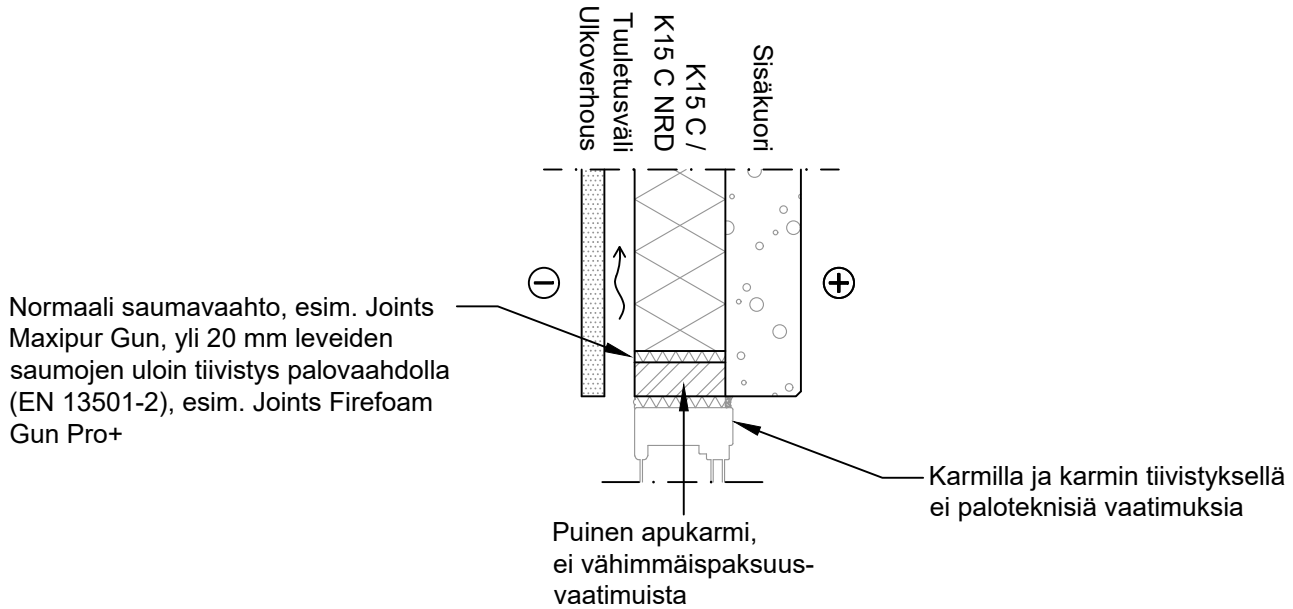

Samat suojaukset aukon sivuilla ja alareunassa.

Soveltuu käytettäväksi kaikissa palokuormaryhmissä (alle 600 MJ/m<sup>2</sup>, 600 - 1200 MJ/m<sup>2</sup> ja yli 1200 MJ/m<sup>2</sup>).

## BETONISANDWICH-ELEMENTTI

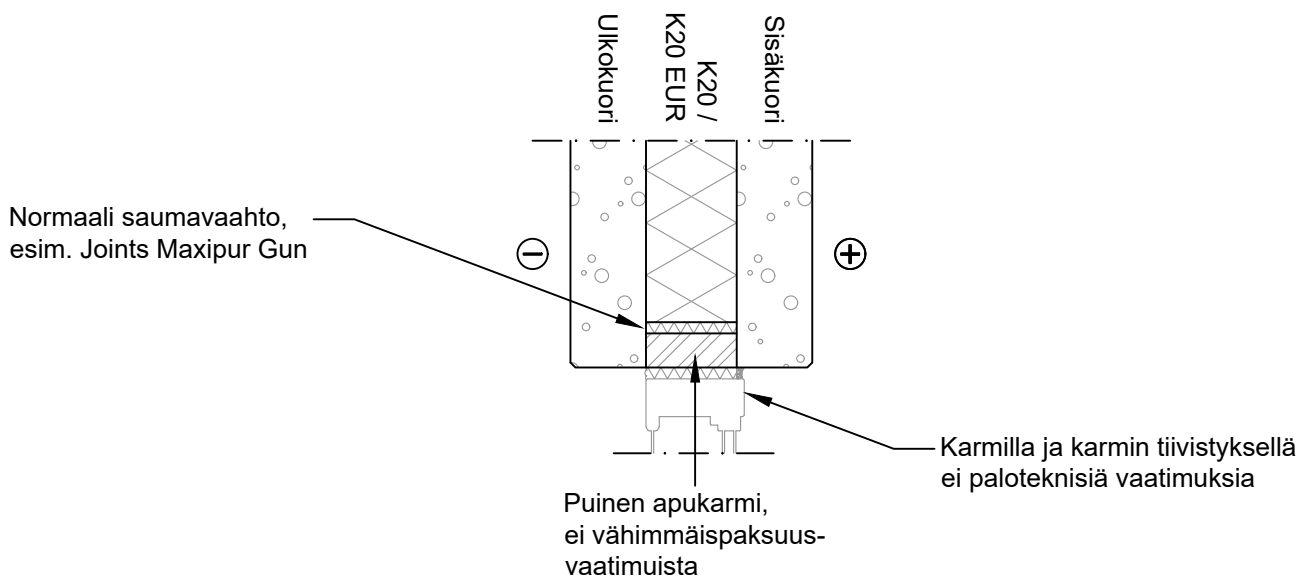

Samat suojaukset aukon sivuilla ja alareunassa.

Soveltuu käytettäväksi kaikissa palokuormaryhmissä (alle 600 MJ/m<sup>2</sup>, 600 - 1200 MJ/m<sup>2</sup> ja yli 1200 MJ/m<sup>2</sup>).

## SISÄKUORIBETONI-ELEMENTTI JA TUULETETTU ULKOVERHOUS

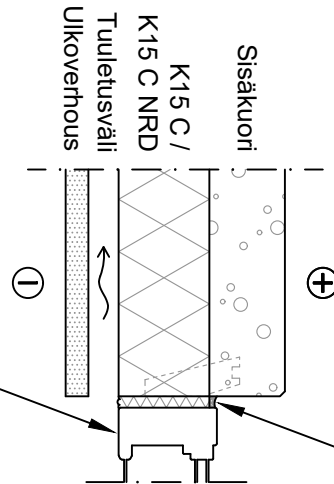

Karmi esimerkiksi puuta tai alumiinia, ei vähimmäispaksuusvaatimusta

Karmi peittää koko eristekerroksen ja karmi tuodaan vähintään 10 mm sisäkuoren päälle

Normaali saumavaahto ja kitti, esim. Joints Maxipur Gun ja Soudal Soudaseal 222LM

Samat suojaukset aukon sivuilla ja alareunassa.

Soveltuu käytettäväksi kaikissa palokuormaryhmissä (alle 600 MJ/m<sup>2</sup>, 600 - 1200 MJ/m<sup>2</sup> ja yli 1200 MJ/m<sup>2</sup>).

## BETONISANDWICH-ELEMENTTI

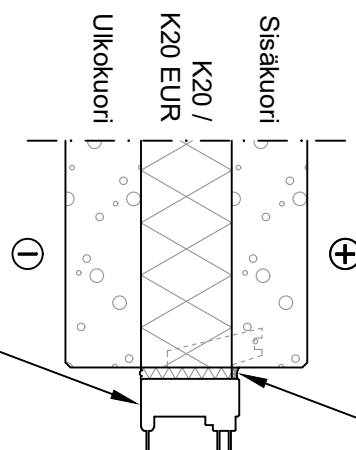

Karmi esimerkiksi puuta tai alumiinia, ei vähimmäispaksuusvaatimusta

Karmi peittää koko eristekerroksen ja karmi tuodaan vähintään 10 mm sisäkuoren päälle

Normaali saumavaahto ja kitti, esim. Joints Maxipur Gun ja Soudal Soudaseal 222LM

Samat suojaukset aukon sivuilla ja alareunassa.

Soveltuu käytettäväksi kaikissa palokuormaryhmissä (alle 600 MJ/m<sup>2</sup>, 600 - 1200 MJ/m<sup>2</sup> ja yli 1200 MJ/m<sup>2</sup>).

# ULKONURKKKALIITOS

Paloturvallisuusasetusten 848/2017 ja 927/2020 mukaiset palosuojaukset

P1-paloluokan rakennus, asuin- tai työpaikkarakennus, korkeus enintään 28 metriä

Kuvan numero

# A4

## SISÄKUORIBETONI-ELEMENTTI JA TUULETETTU ULKOVERHOUS

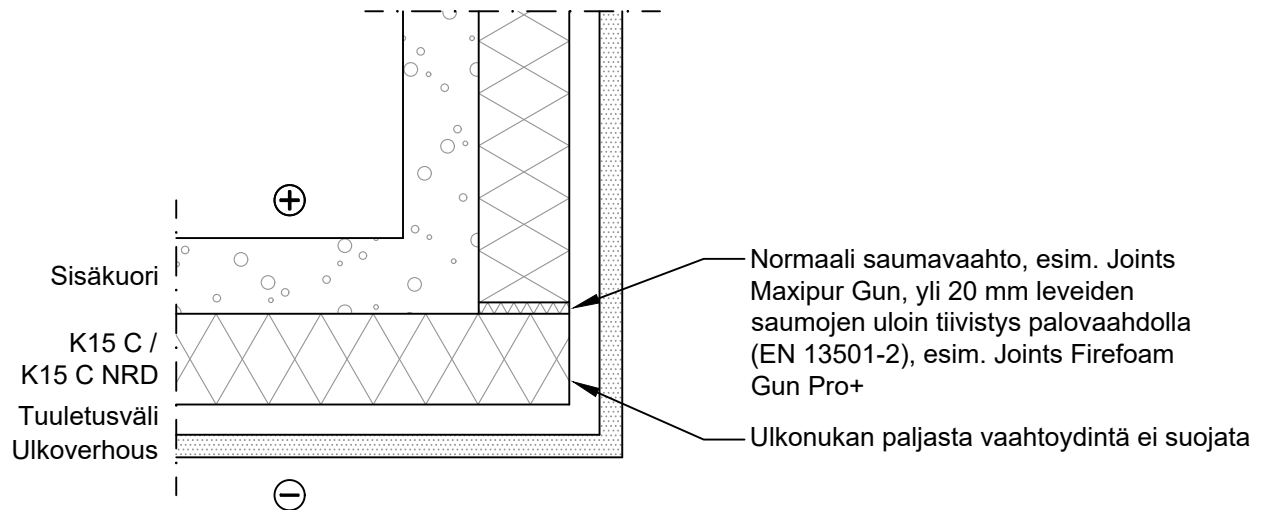

Soveltuu käytettäväksi kaikissa palokuormaryhmissä (alle 600 MJ/m<sup>2</sup>, 600 - 1200 MJ/m<sup>2</sup> ja yli 1200 MJ/m<sup>2</sup>).

## BETONISANDWICH-ELEMENTTI

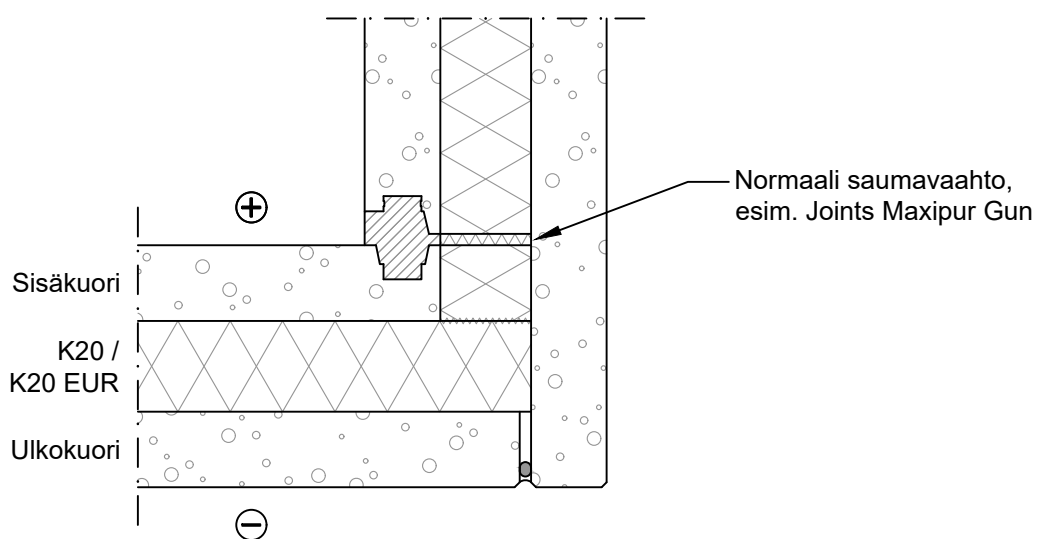

Soveltuu käytettäväksi kaikissa palokuormaryhmissä (alle 600 MJ/m<sup>2</sup>, 600 - 1200 MJ/m<sup>2</sup> ja yli 1200 MJ/m<sup>2</sup>).

## LÄPIVIENTI

Paloturvallisuusasetusten 848/2017 ja 927/2020 mukaiset palosuojaukset

P1-paloluokan rakennus, asuin- tai työpaikkarakennus, korkeus enintään 28 metriä

Kuvan numero

# A5

### SISÄKUORIBETONI-ELEMENTTI JA TUULETETTU ULKOVERHOUS

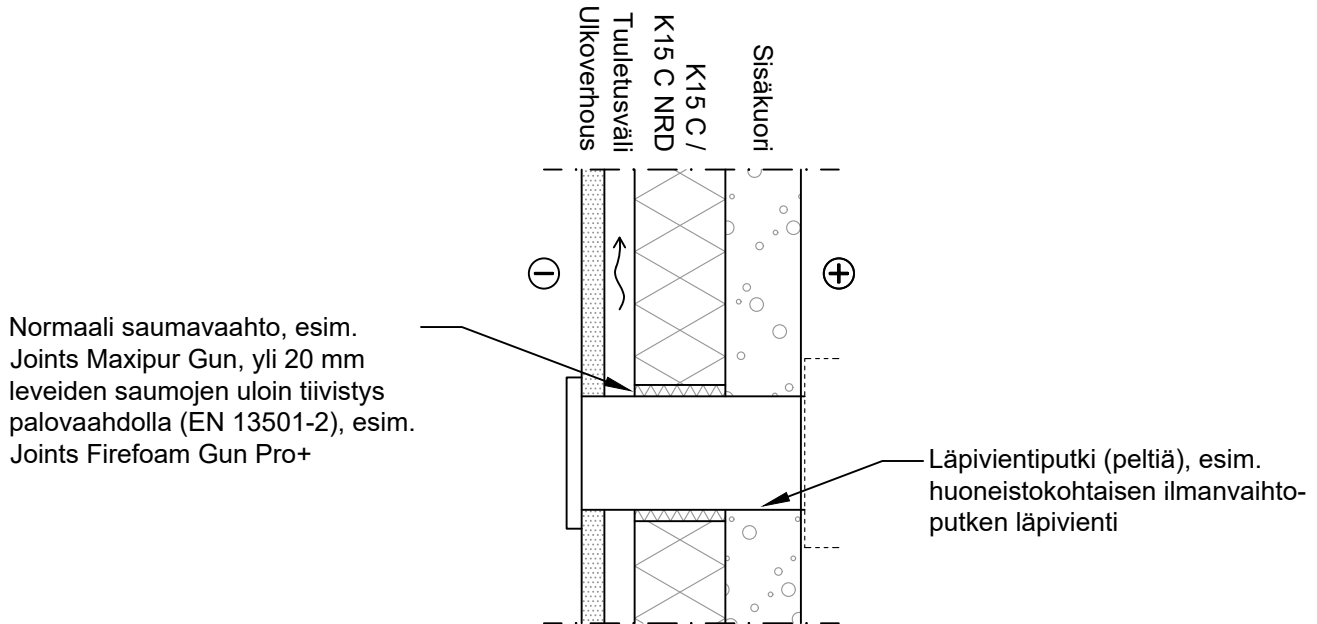

Soveltuu käytettäväksi kaikissa palokuormaryhmissä (alle 600 MJ/m<sup>2</sup>, 600 - 1200 MJ/m<sup>2</sup> ja yli 1200 MJ/m<sup>2</sup>).

### BETONISANDWICH-ELEMENTTI

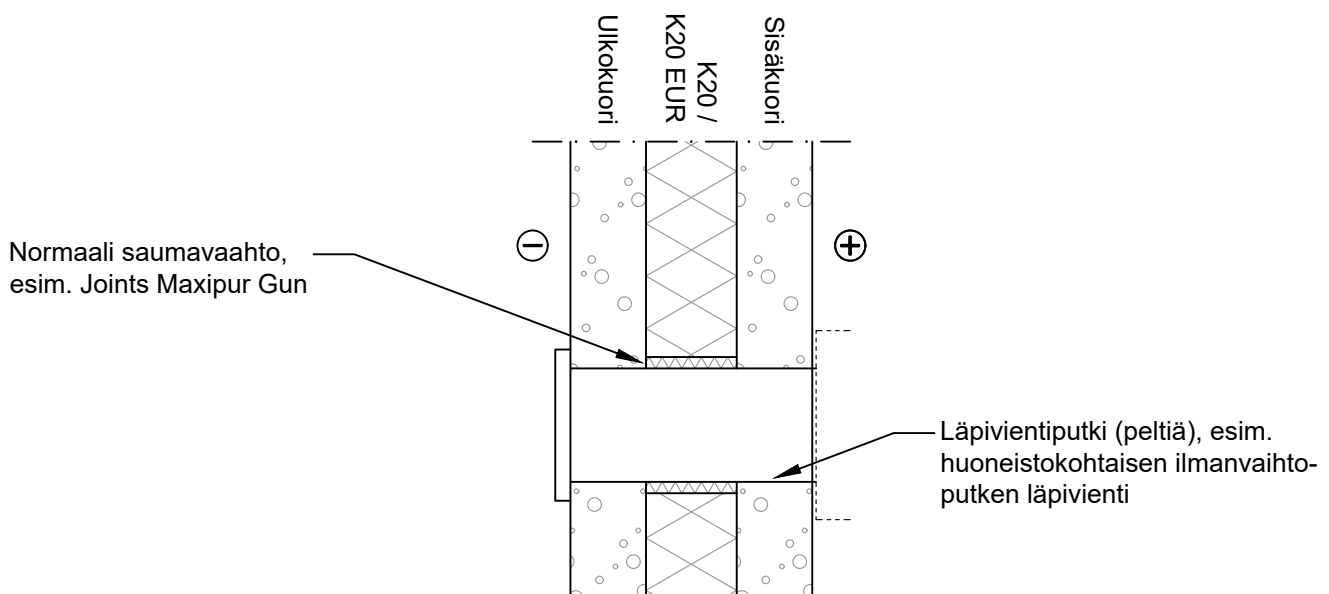

Soveltuu käytettäväksi kaikissa palokuormaryhmissä (alle 600 MJ/m<sup>2</sup>, 600 - 1200 MJ/m<sup>2</sup> ja yli 1200 MJ/m<sup>2</sup>).

## PYSTYLEIKKAUS

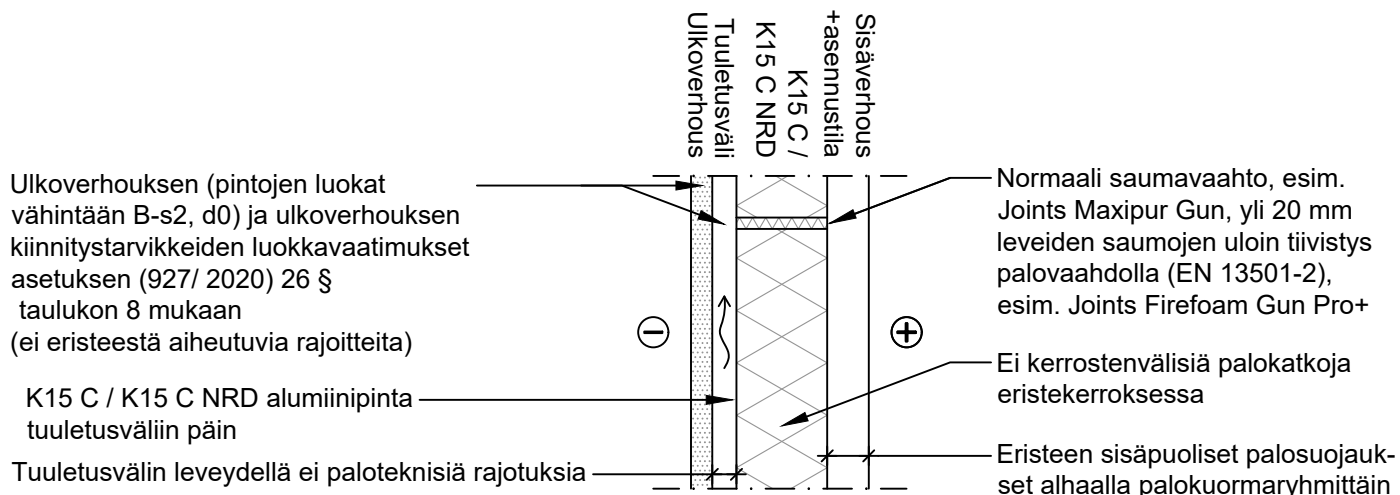

## VAAKALEIKKAUKSET

Normaali saumavaahto, esim. Joints Maxipur Gun

PALOKUORMARYHMÄ: alle 600 MJ/m<sup>2</sup>

Asennustilan täytteet ja sisäverhouslevyt

- Tyhjä ontelo
- 2 x 12,5 mm normaali kipsilevy, esim. Knauf KN 13

Tai muu EI 30 rakenne / K<sub>2</sub>30 suojaverhous

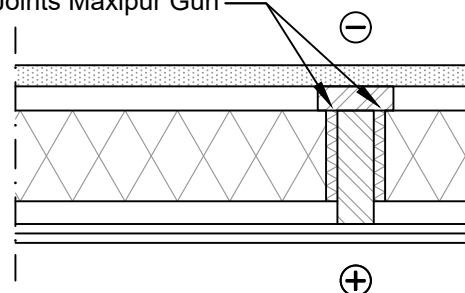

Normaali saumavaahto, esim. Joints Maxipur Gun

PALOKUORMARYHMÄ: 600 - 1200 MJ/m<sup>2</sup>

Asennustilan täytteet ja sisäverhouslevyt

- 50 mm pehmeä kivivilla
- 2 x 12,5 mm normaali kipsilevy, esim. Knauf KN 13

Tai muu EI 45 rakenne

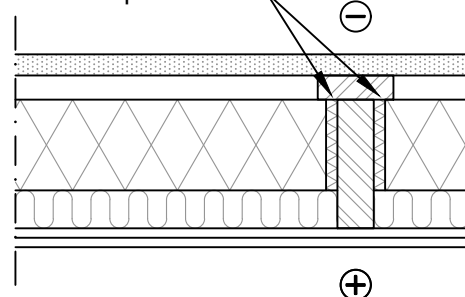

Normaali saumavaahto, esim. Joints Maxipur Gun

PALOKUORMARYHMÄ: yli 1200 MJ/m<sup>2</sup>

Asennustilan täytteet ja sisäverhouslevyt

- Tyhjä ontelo
- 2 x 15 mm palokipsilevy, esim. Knauf KPS 15

Tai muu EI 60 rakenne

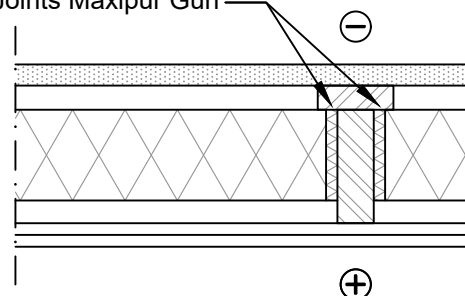



## PYSTYLEIKKAUS

Normaali saumavaahto, esim. Joints Maxipur Gun, yli 20 mm leveiden saumojen uloin tiivistys palovaahdolla (EN 13501-2), esim. Joints Firefoam Gun Pro+

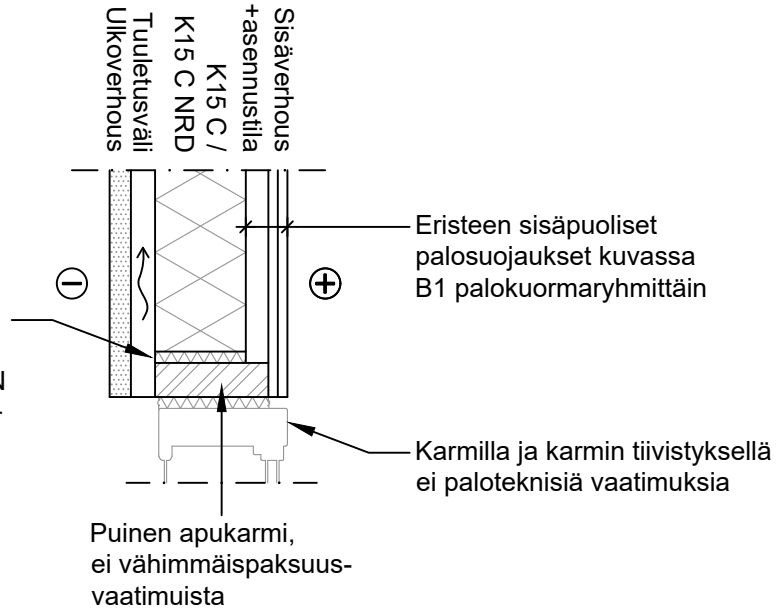

Samat suojaukset aukon alareunassa.

## VAAKALEIKKAUS

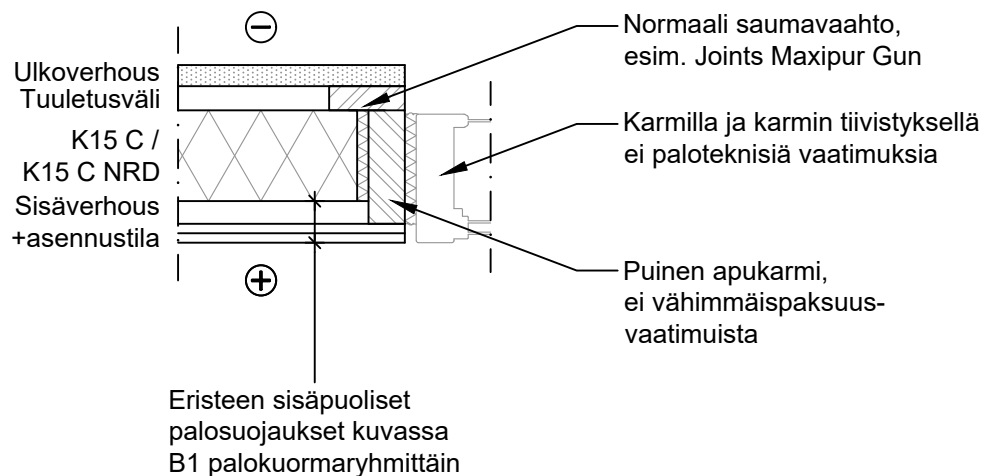

Soveltuu käytettäväksi kaikissa palokuormaryhmissä (alle 600 MJ/m<sup>2</sup>, 600 - 1200 MJ/m<sup>2</sup> ja yli 1200 MJ/m<sup>2</sup>).

# LÄPIVIENTI

Paloturvallisuusasetusten 848/2017 ja 927/2020 mukaiset palosuojaukset

P1-paloluokan rakennus, asuin- tai työpaikkarakennus, korkeus enintään 28 metriä

Kuvan numero

# B3

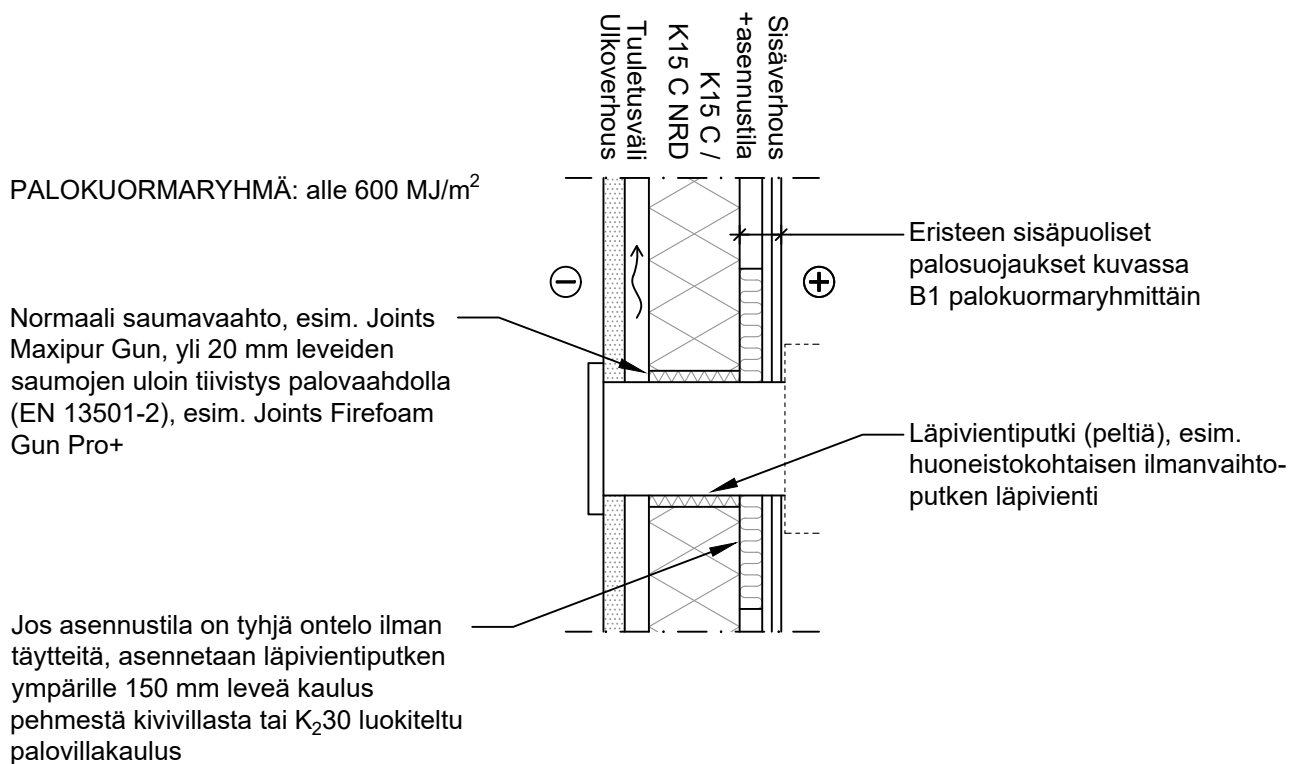

PALOKUORMARYHMÄ: 600 - 1200 MJ/m<sup>2</sup> Asennustilan tyhjässä ontelossa läpiviennin ympärillä tulee käyttää vähintään EI 45 tai K<sub>2</sub>60 luokiteltua palovillakaulusta, esim. 60 mm leveä kova palokivivilla.

PALOKUORMARYHMÄ: yli 1200 MJ/m<sup>2</sup> Asennustilan tyhjässä ontelossa läpiviennin ympärillä tulee käyttää vähintään EI 60 tai K<sub>2</sub>60 luokiteltua palovillakaulusta, esim. 60 mm leveä kova palokivivilla.

## SISÄKUORIBETONI-ELEMENTTI JA TUULETETTU ULKOVERHOUS

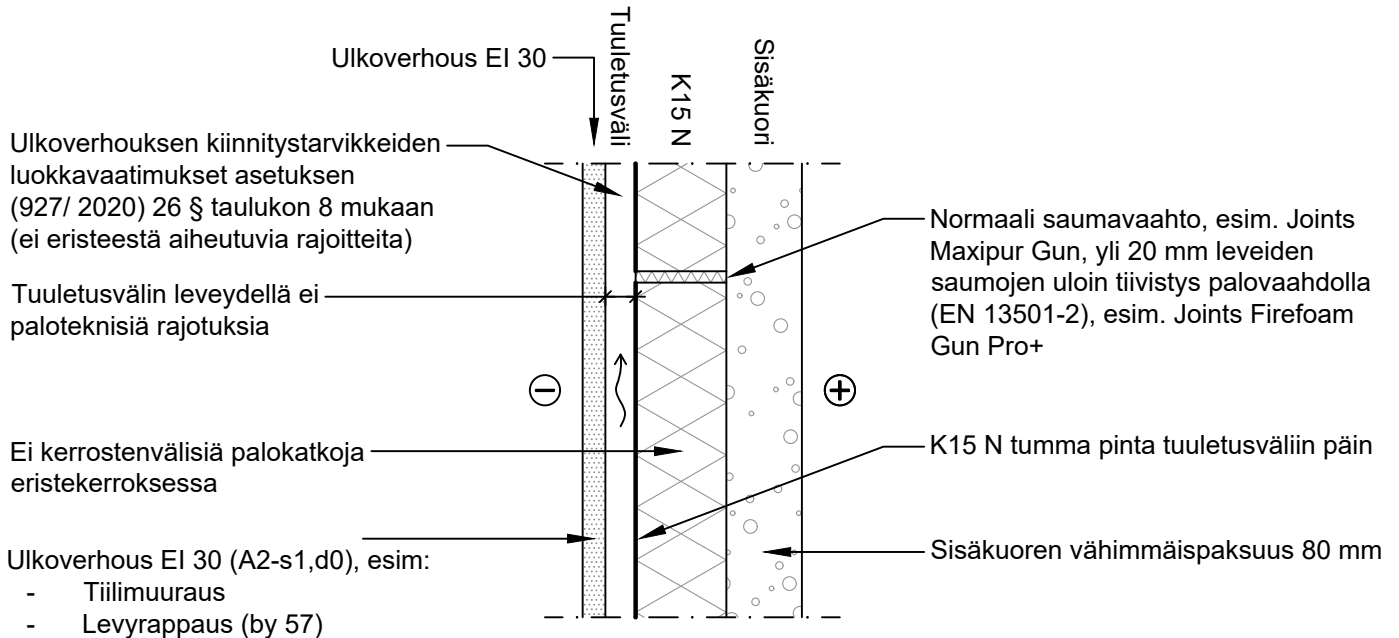

Ulkoverhouksen pintaluokat asetuksen 26 § taulukon 8 mukaan (ei eristeestä aiheutuvia rajoitteita)

Soveltuu käytettäväksi kaikissa palokuormaryhmissä (alle 600 MJ/m<sup>2</sup>, 600 - 1200 MJ/m<sup>2</sup> ja yli 1200 MJ/m<sup>2</sup>).

## BETONISANDWICH-ELEMENTTI

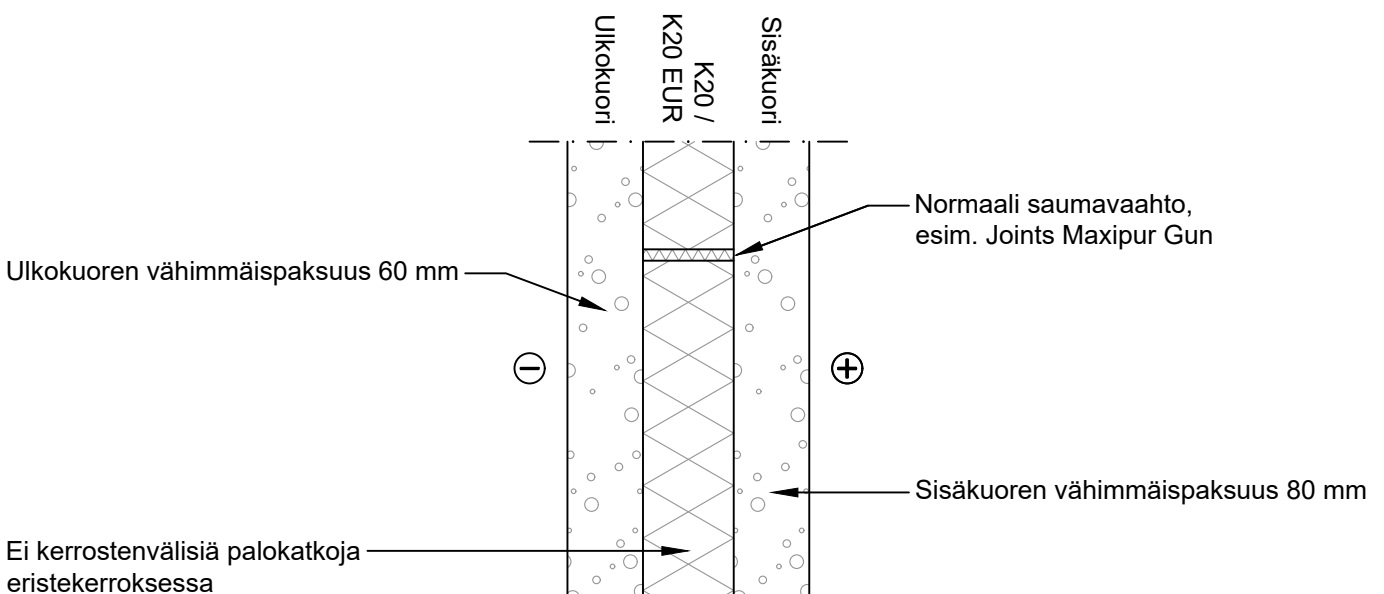

Soveltuu käytettäväksi kaikissa palokuormaryhmissä (alle 600 MJ/m<sup>2</sup>, 600 - 1200 MJ/m<sup>2</sup> ja yli 1200 MJ/m<sup>2</sup>).

## SISÄKUORIBETONI-ELEMENTTI JA TUULETETTU ULKOVERHOUS

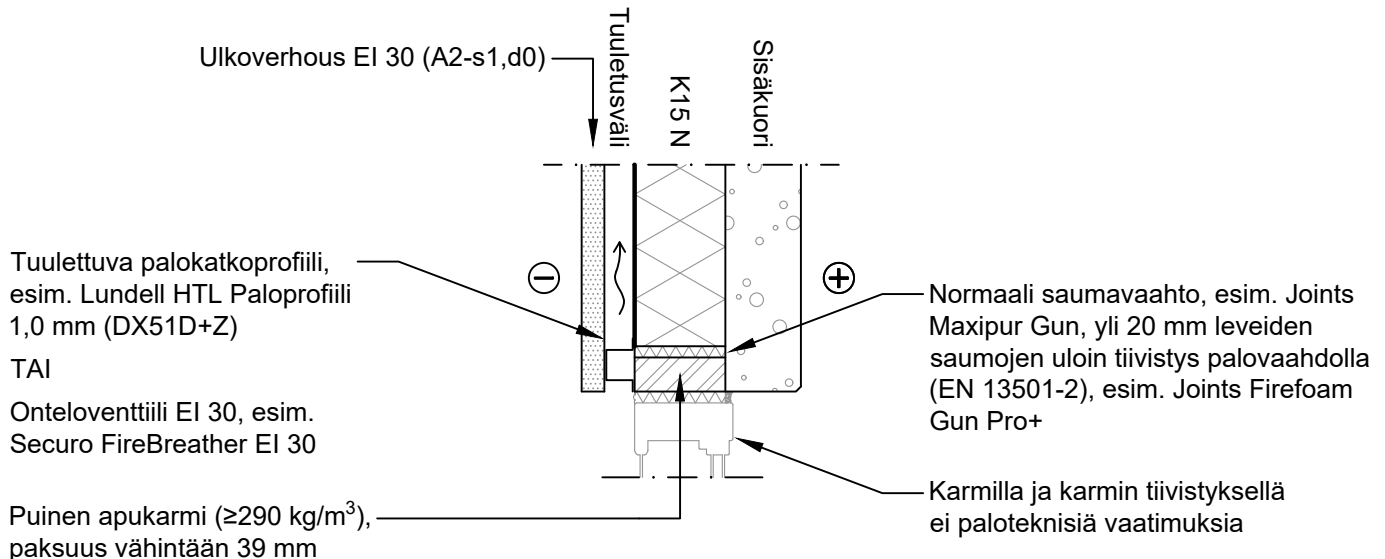

Samat suojaukset aukon sivuilla. Tuuletusvälin katkona aukon sivuilla käytetään umpinaista palokatko profiilia, esim. umpinainen Z-profiili 1,0 mm (DX51D+Z).

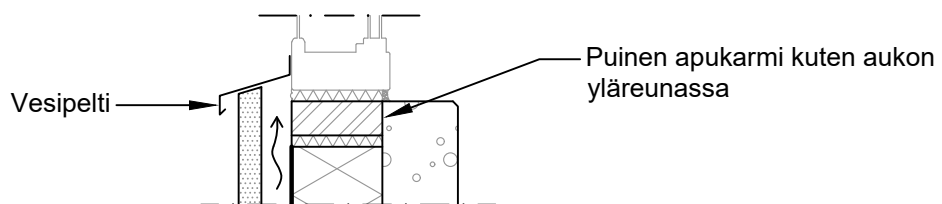

Soveltuu käytettäväksi kaikissa palokuormaryhmissä (alle 600 MJ/m<sup>2</sup>, 600 - 1200 MJ/m<sup>2</sup> ja yli 1200 MJ/m<sup>2</sup>).

## BETONISANDWICH-ELEMENTTI

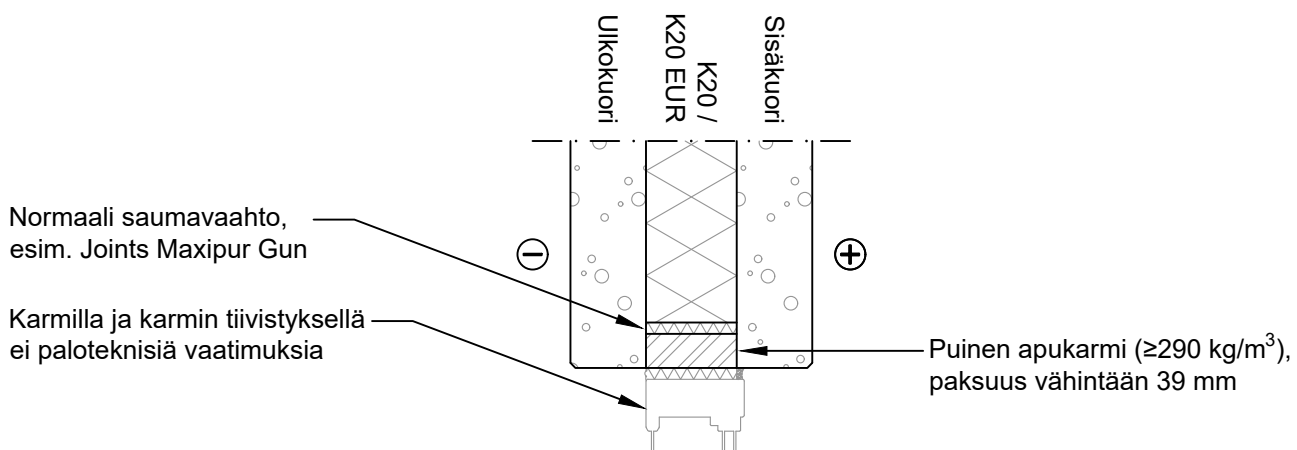

Samat suojaukset aukon sivuilla ja alareunassa.

Soveltuu käytettäväksi kaikissa palokuormaryhmissä (alle 600 MJ/m<sup>2</sup>, 600 - 1200 MJ/m<sup>2</sup> ja yli 1200 MJ/m<sup>2</sup>).

Ulkoverhous EI 30 (A2-s1,d0)

Puisen karmen ja eristeen välinen tiivistys:

- Joints Fire Acryflex Pro+
- Joints Firefoam Gun Pro+ (EN 13501-2)

Kittaukset tulee olla koko syvyydeltään betonikuoren kohdalla.

Tiivistyksen mittakuvat alhaalla palokuormaryhmittäin

Tuulettuva palokatkoprofiili,  
esim. Lundell HTL Paloprofiili 1,0 mm (DX51D+Z)

TAI

Ontelotenttiili EI 30,  
esim. Securo FireBreather EI 30

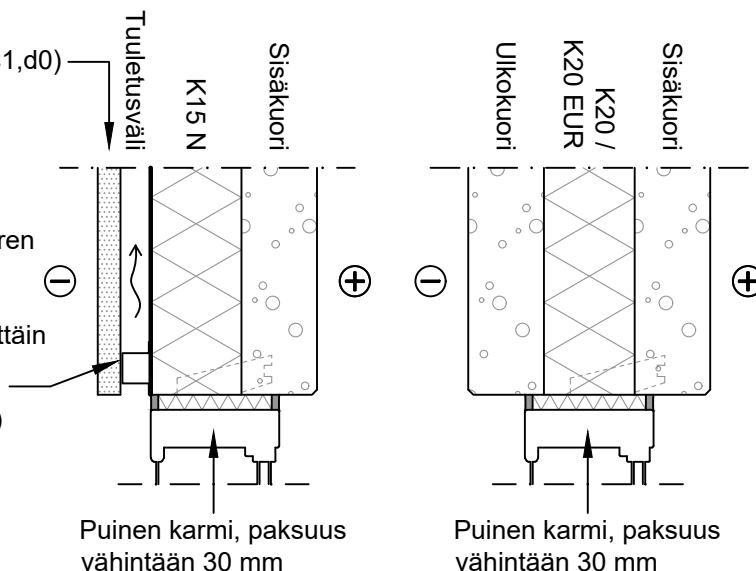

Samat suojaukset aukon sivuilla. Tuuletusvälin katkona aukon sivuilla käytetään umpinaista palokatkoprofiilia, esim. umpinainen Z-profiili 1,0 mm (DX51D+Z).

Puinen karmi ja tiivisteet kuten aukon yläreunassa

Vesipelti

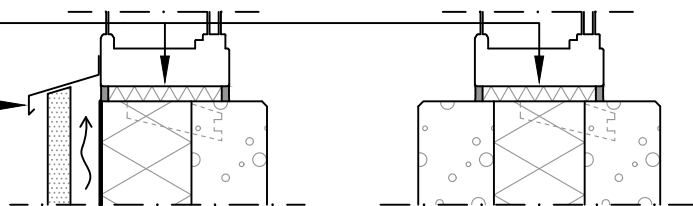

PALOKUORMARYHMÄ: alle 600 MJ/m<sup>2</sup>

Tiivistysten mitat

- 10 mm syvät kittaukset molemmin puolin (Acryflex)
- 20 mm leveä palovaahdotäyttö (Firefoam)

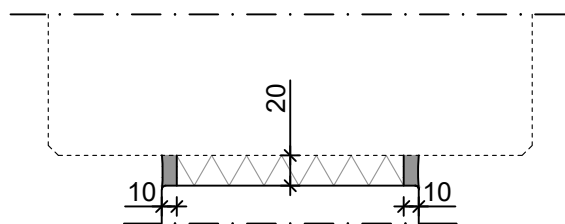

PALOKUORMARYHMÄ: 600 - 1200 MJ/m<sup>2</sup>

Tiivistysten mitat

- 15 mm syvät kittaukset molemmin puolin (Acryflex)
- 20 mm leveä palovaahdotäyttö (Firefoam)

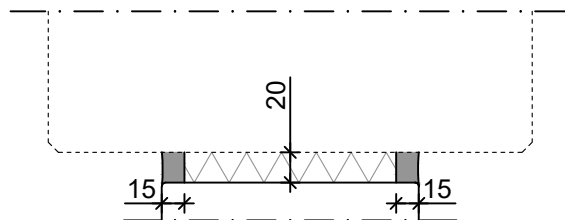

PALOKUORMARYHMÄ: yli 1200 MJ/m<sup>2</sup>

Tiivistysten mitat

- 25 mm syvät kittaukset molemmin puolin (Acryflex)
- 20 mm leveä palovaahdotäyttö (Firefoam)

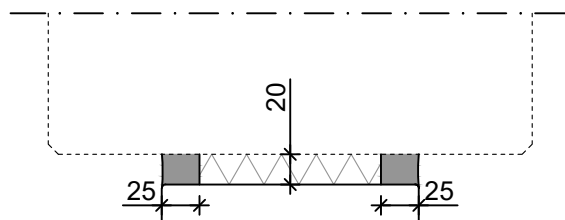

## SISÄKUORIBETONI-ELEMENTTI JA TUULETETTU ULKOVERHOUS

PALOKUORMARYHMÄ: alle 600 MJ/m<sup>2</sup>  
- Kivivillakaista K<sub>2</sub>30: kova tuulensuojakivivilla 50 mm

PALOKUORMARYHMÄ: 600 - 1200 MJ/m<sup>2</sup>  
- Kivivillakaista K<sub>2</sub>60: kova palokivivilla 60 mm

PALOKUORMARYHMÄ: yli 1200 MJ/m<sup>2</sup>  
- Kivivillakaista K<sub>2</sub>60: kova palokivivilla 60 mm

Tuulettuva palokatkoprofiili,  
esim. Lundell HTL Paloprofiili 1,0 mm (DX51D+Z)

TAI

Onteloventtiili EI 30, esim. Securo FireBreather EI 30

Samat suojaukset aukon sivuilla. Tuuletusvälin katkona käytetään aukon sivuilla umpinaista palokatkoprofiilia, esim. umpinaisella Z-profiililla 1,0 mm (DX51D+Z).

Kivivillakaista kuten aukon yläreunassa

Vesipelti

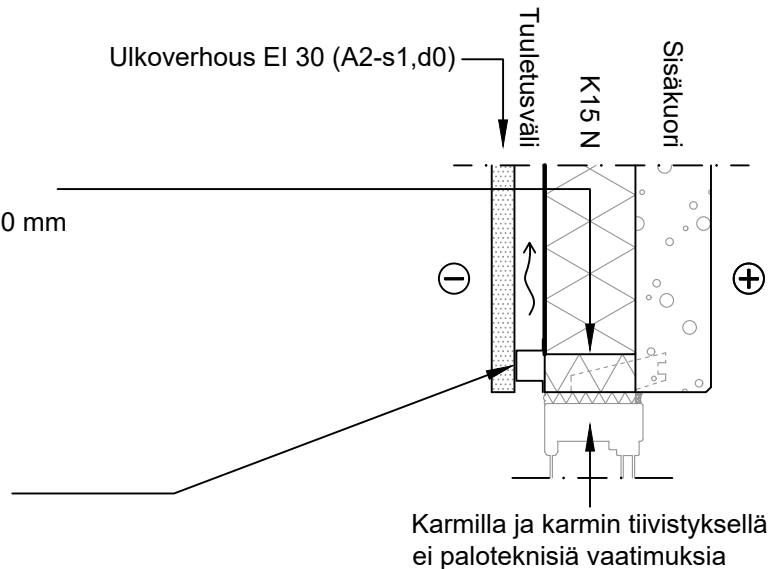

## BETONISANDWICH-ELEMENTTI

PALOKUORMARYHMÄ: alle 600 MJ/m<sup>2</sup>  
- Kivivillakaista K<sub>2</sub>30: kova tuulensuojakivivilla 50 mm

PALOKUORMARYHMÄ: 600 - 1200 MJ/m<sup>2</sup>  
- Kivivillakaista K<sub>2</sub>60: kova palokivivilla 60 mm

PALOKUORMARYHMÄ: yli 1200 MJ/m<sup>2</sup>  
- Kivivillakaista K<sub>2</sub>60: kova palokivivilla 60 mm

Karmilla ja karmin tiivistyksellä ei paloteknisiä vaatimuksia

Samat suojaukset aukon sivuilla ja alareunassa.

Soveltuu käytettäväksi kaikissa palokuormaryhmissä (alle 600 MJ/m<sup>2</sup>, 600 - 1200 MJ/m<sup>2</sup> ja yli 1200 MJ/m<sup>2</sup>).

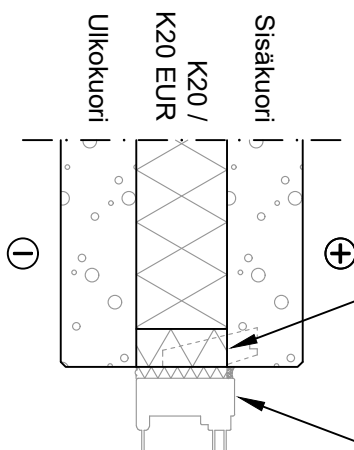

## SISÄKUORIBETONI-ELEMENTTI JA TUULETETTU ULKOVERHOUS

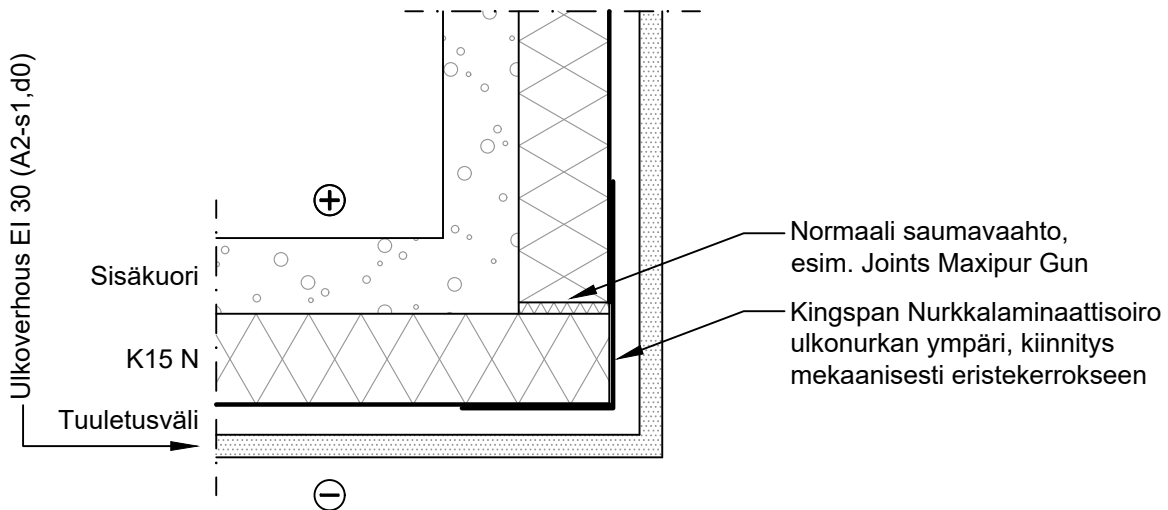

Soveltuu käytettäväksi kaikissa palokuormaryhmissä (alle 600 MJ/m<sup>2</sup>, 600 - 1200 MJ/m<sup>2</sup> ja yli 1200 MJ/m<sup>2</sup>).

## BETONISANDWICH-ELEMENTTI

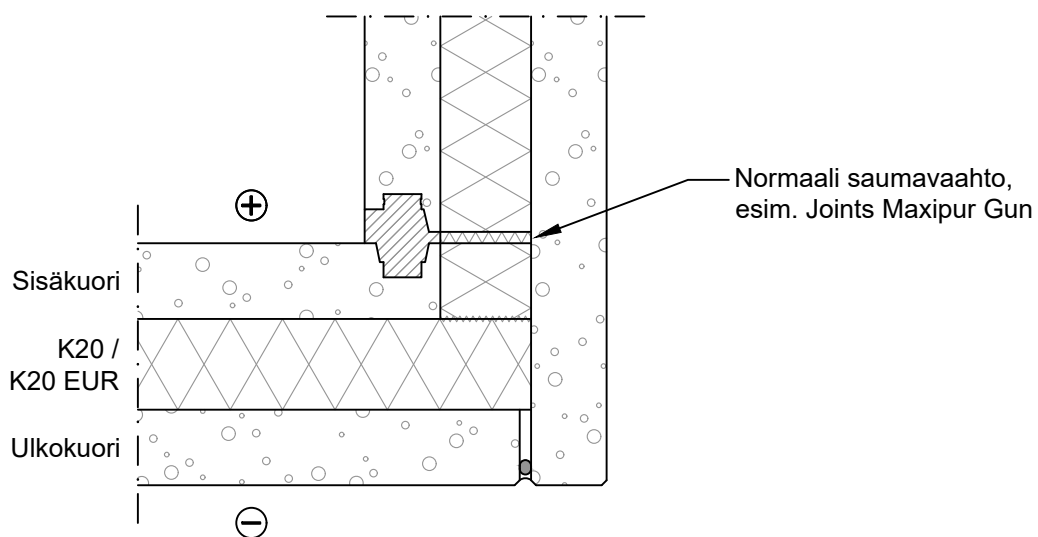

Soveltuu käytettäväksi kaikissa palokuormaryhmissä (alle 600 MJ/m<sup>2</sup>, 600 - 1200 MJ/m<sup>2</sup> ja yli 1200 MJ/m<sup>2</sup>).

# LÄPIVENTI

Paloturvallisuusasetusten 848/2017 ja 927/2020 mukaiset palosuojaukset

P1-paloluokan rakennus, ei käyttötarkoituusrajoitusta, korkeus enintään 56 metriä

Kuvan numero

# C6

## SISÄKUORIBETONI-ELEMENTTI JA TUULETETTU ULKOVERHOUS

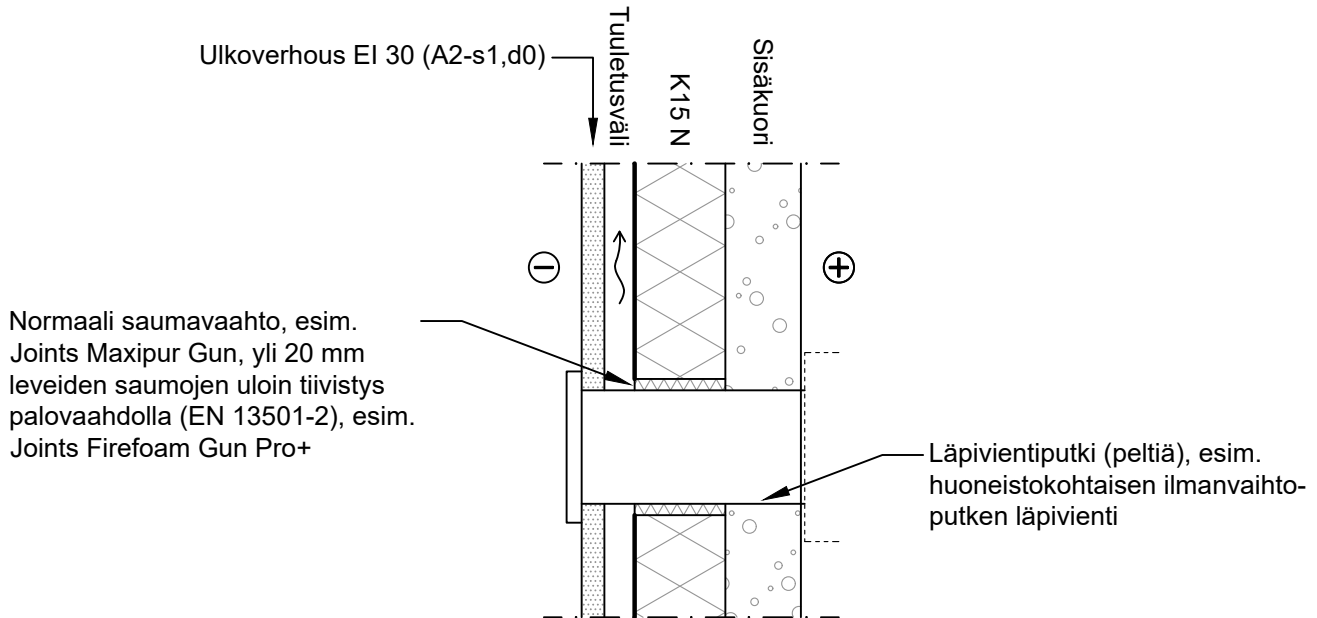

Soveltuu käytettäväksi kaikissa palokuormaryhmissä (alle 600 MJ/m<sup>2</sup>, 600 - 1200 MJ/m<sup>2</sup> ja yli 1200 MJ/m<sup>2</sup>).

## BETONISANDWICH-ELEMENTTI

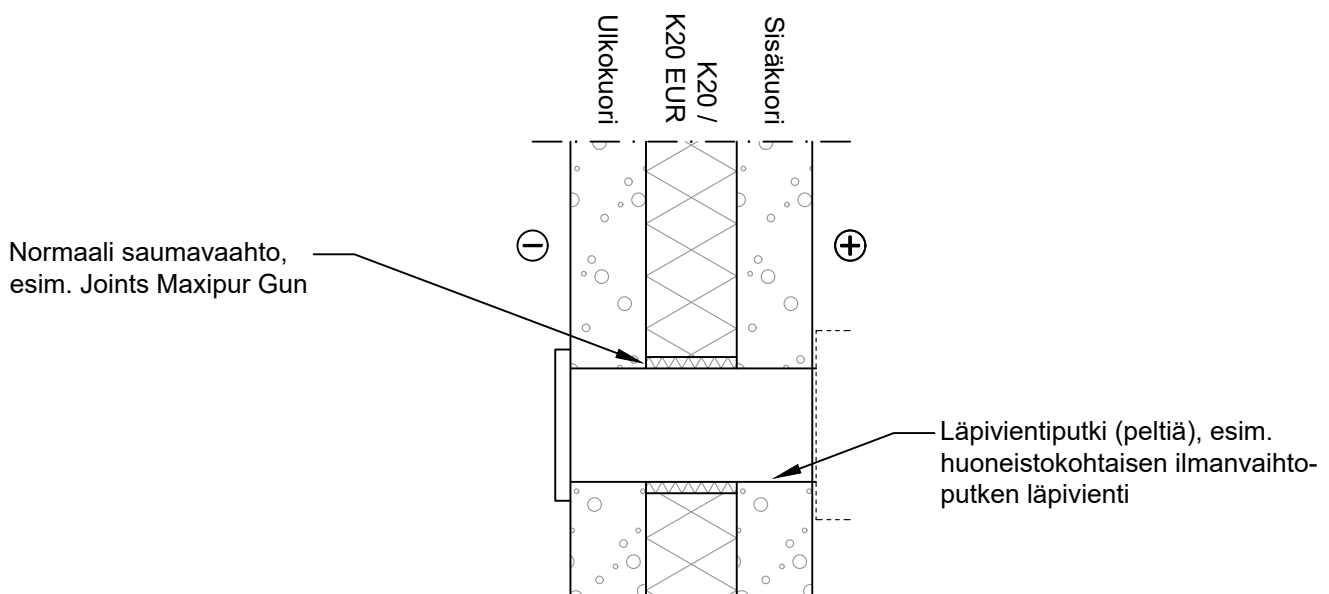

Soveltuu käytettäväksi kaikissa palokuormaryhmissä (alle 600 MJ/m<sup>2</sup>, 600 - 1200 MJ/m<sup>2</sup> ja yli 1200 MJ/m<sup>2</sup>).



RAKENNELEIKKAUS, BETONIRUNKO JA K<sub>2</sub>30 SUOJAJERHOUS TUULETUSVÄLISSÄ

Paloturvallisuusasetusten 848/2017 ja 927/2020 mukaiset palosuojaukset

P1-paloluokan rakennus, ei käyttötarkoituks rajoitusta, korkeus enintään 56 metriä

Kuvan numero

D1

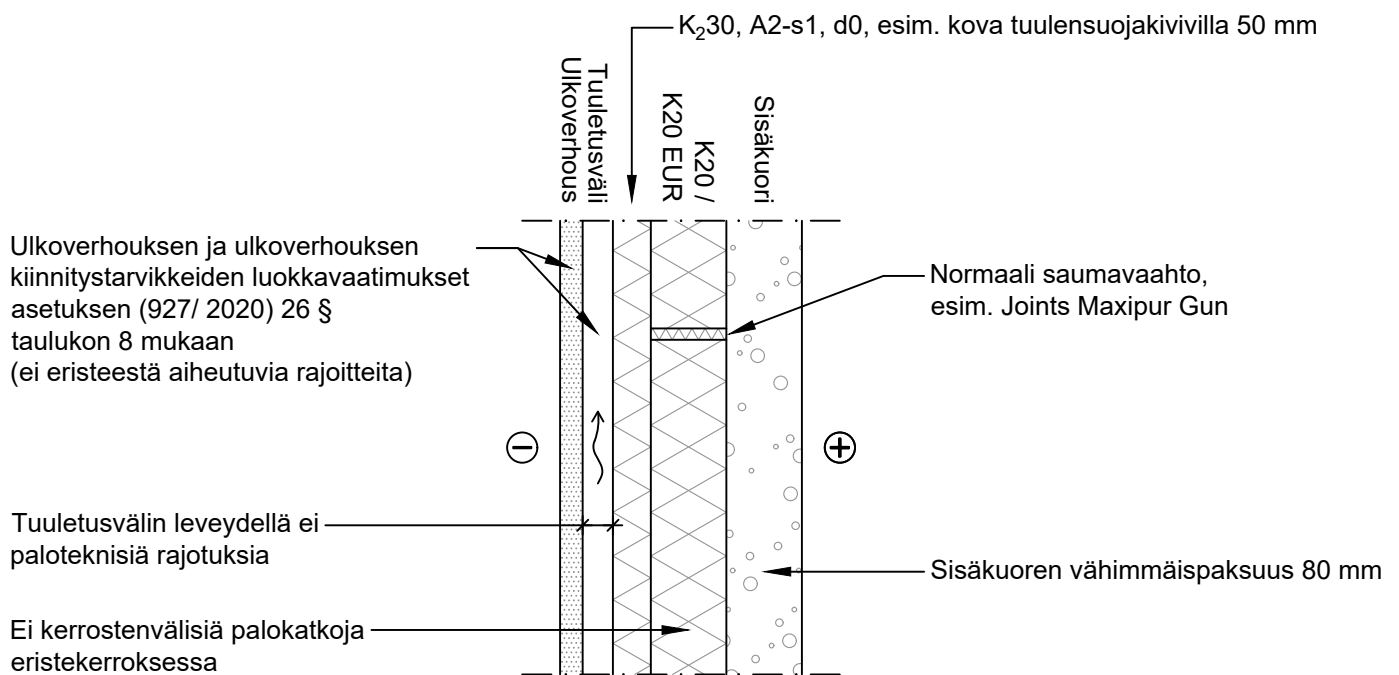

Soveltuu käytettäväksi kaikissa palokuormaryhmissä (alle 600 MJ/m<sup>2</sup>, 600 - 1200 MJ/m<sup>2</sup> ja yli 1200 MJ/m<sup>2</sup>).

# AUKKOLIITOS, PUINEN APUKARMI

Paloturvallisuusasetusten 848/2017 ja 927/2020 mukaiset palosuojaukset

P1-paloluokan rakennus, ei käyttötarkoituusrajoitusta, korkeus enintään 56 metriä

Kuvan numero

# D2

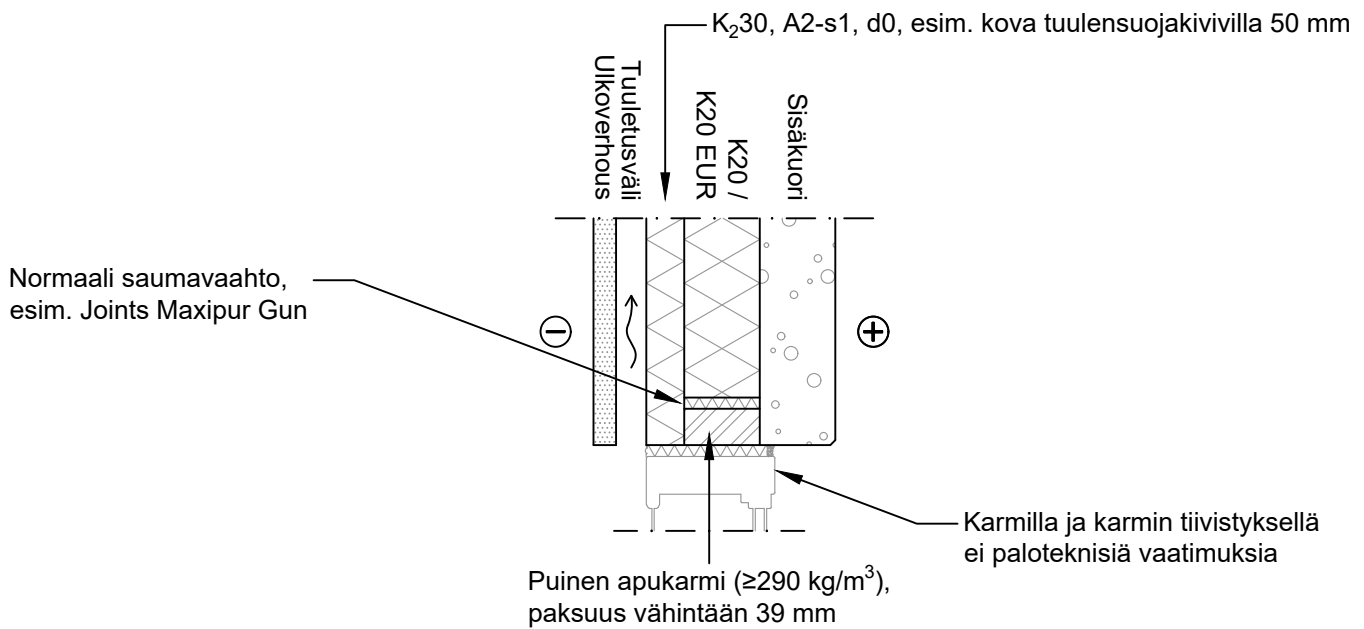

Samat suojaukset aukon sivuilla ja alareunassa.

Soveltuu käytettäväksi kaikissa palokuormaryhmissä (alle  $600 \text{ MJ/m}^2$ ,  $600 - 1200 \text{ MJ/m}^2$  ja yli  $1200 \text{ MJ/m}^2$ ).

# AUKKOLIITOS, KARMIKENKÄ JA PALOKITTAUS

Paloturvallisuusasetusten 848/2017 ja 927/2020 mukaiset palosuojaukset

P1-paloluokan rakennus, ei käyttötarkoituusrajoitusta, korkeus enintään 56 metriä

Kuvan numero

# D3

K<sub>2</sub>30, A2-s1, d0, esim. kova tuulensuojakivivilla 50 mm

Puisen karmin ja eristeen välinen tiivistys:

- Joints Firefoam Gun Pro+ (EN 13501-2)

Sisäpuolinen tiivistys:

- Joints Fire Acryflex Pro+

Ulkopuolinen tiivistys:

- Kivivillasullonta

Tiivistyksen mittakuvat alhaalla palokuormaryhmittäin

Samat suojaukset aukon sivuilla ja alareunassa.

PALOKUORMARYHMÄ: alle 600 MJ/m<sup>2</sup>

Tiivistysten mitat

- 10 mm syvä kittaus sisäpuolella (Acryflex)
- 20 mm leveä palovaahdotäyttö (Firefoam)
- 50 mm syvä kivivillasullonta ulkopuolella

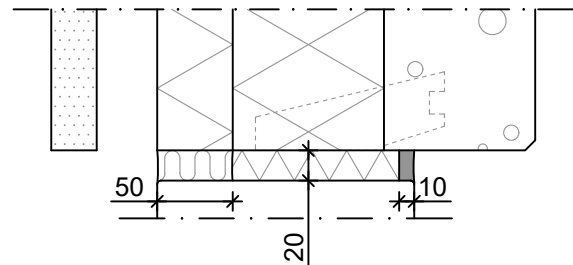

PALOKUORMARYHMÄ: 600 - 1200 MJ/m<sup>2</sup>

Tiivistysten mitat

- 15 mm syvä kittaus sisäpuolella (Acryflex)
- 20 mm leveä palovaahdotäyttö (Firefoam)
- 50 mm syvä kivivillasullonta ulkopuolella

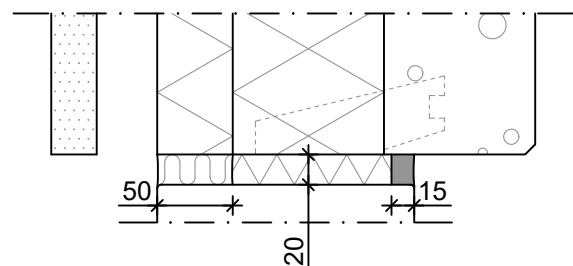

PALOKUORMARYHMÄ: yli 1200 MJ/m<sup>2</sup>

Tiivistysten mitat

- 25 mm syvä kittaus sisäpuolella (Acryflex)
- 20 mm leveä palovaahdotäyttö (Firefoam)
- 50 mm syvä kivivillasullonta ulkopuolella

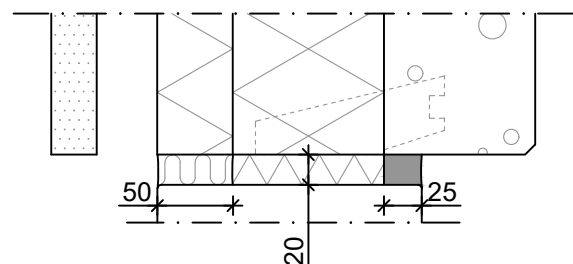

# AUKKOLIITOS, KARMIKENKÄ JA KIVIVILLASOIRO

Paloturvallisuusasetusten 848/2017 ja 927/2020 mukaiset palosuojaukset

P1-paloluokan rakennus, ei käyttötarkoituusrajoitusta, korkeus enintään 56 metriä

Kuvan numero

# D4

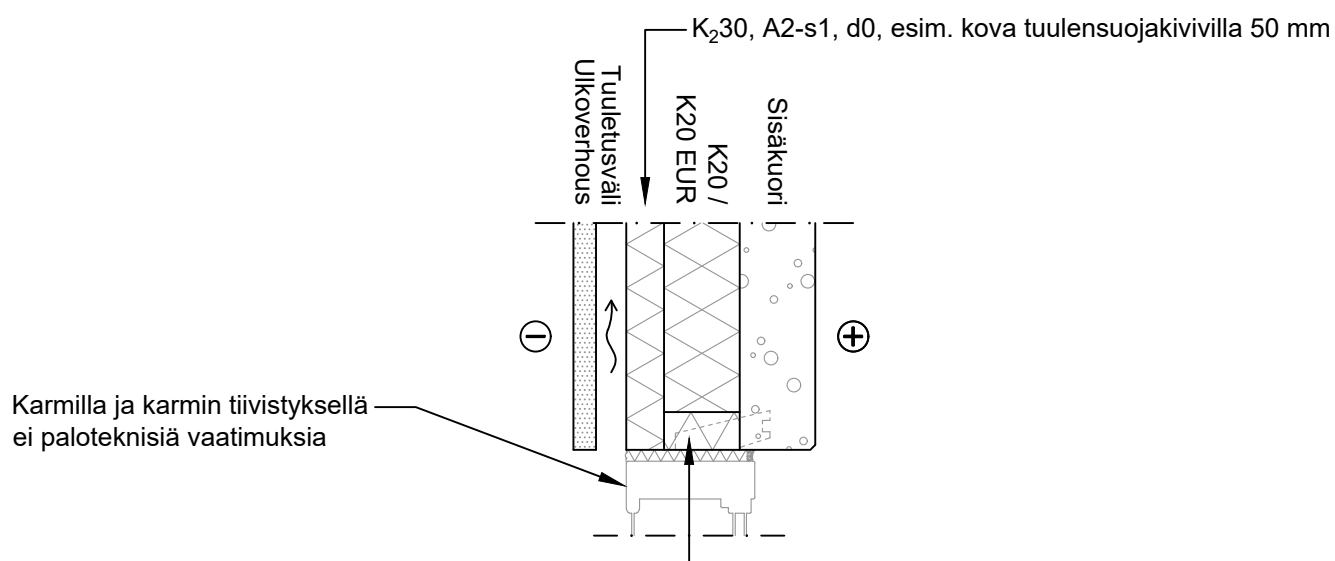

Karmilla ja karmin tiivistyksellä ei paloteknisiä vaatimuksia

PALOKUORMARYHMÄ: alle 600 MJ/m<sup>2</sup>

- Kivivillakaista K<sub>2</sub>30: kova tuulensuojakivivilla 50 mm

PALOKUORMARYHMÄ: 600 - 1200 MJ/m<sup>2</sup>

- Kivivillakaista K<sub>2</sub>60: kova palokivivilla 60 mm

PALOKUORMARYHMÄ: yli 1200 MJ/m<sup>2</sup>

- Kivivillakaista K<sub>2</sub>60: kova palokivivilla 60 mm

Samat suojaukset aukon sivuilla ja alareunassa.

# ULKONURKKALIITOS

Paloturvallisuusasetusten 848/2017 ja 927/2020 mukaiset palosuojaukset

P1-paloluokan rakennus, ei käyttötarkoituusrajoitusta, korkeus enintään 56 metriä

Kuvan numero

# D5

K<sub>2</sub>30, A2-s1, d0, esim. kova tuulensuojakivivilla 50 mm

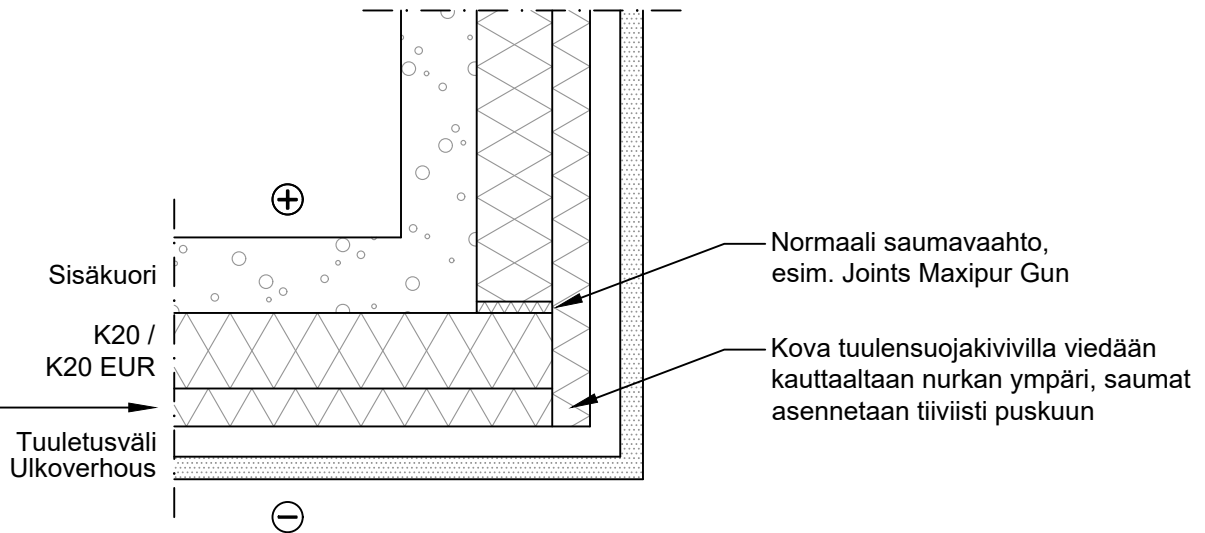

Soveltuu käytettäväksi kaikissa palokuormaryhmissä (alle 600 MJ/m<sup>2</sup>, 600 - 1200 MJ/m<sup>2</sup> ja yli 1200 MJ/m<sup>2</sup>).

# LÄPIVIENTI

Paloturvallisuusasetusten 848/2017 ja 927/2020 mukaiset palosuojaukset

P1-paloluokan rakennus, ei käyttötarkoituusrajoitusta, korkeus enintään 56 metriä

Kuvan numero

# D6

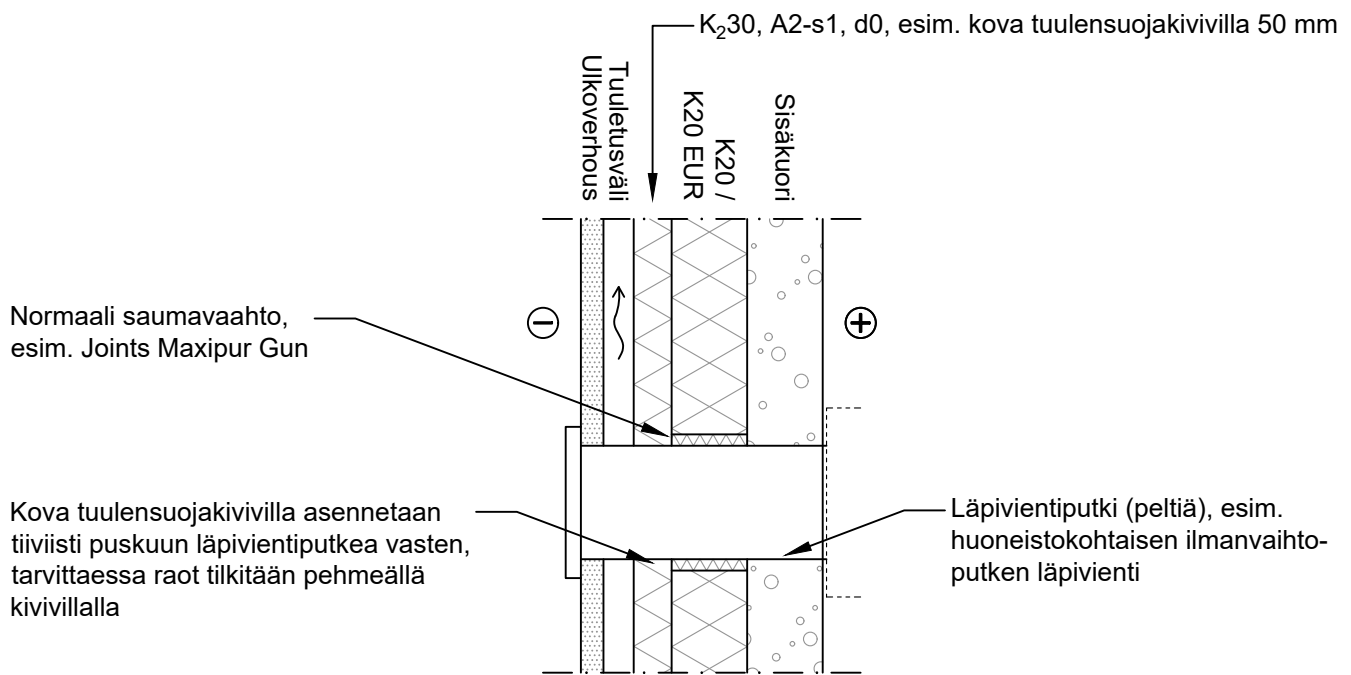

Soveltuu käytettäväksi kaikissa palokuormaryhmissä (alle 600 MJ/m<sup>2</sup>, 600 - 1200 MJ/m<sup>2</sup> ja yli 1200 MJ/m<sup>2</sup>).

# RAKENNELEIKKAUS, EI-KANTAVA PUURUNKO JA EI 30 ULKOVERHOUS

Paloturvallisuusasetusten 848/2017 ja 927/2020 mukaiset palosuojaukset

P1-paloluokan rakennus, ei käyttötarkoituusrajoitusta, korkeus enintään 56 metriä

Kuvan numero

# E1

## PYSTYLEIKKAUS

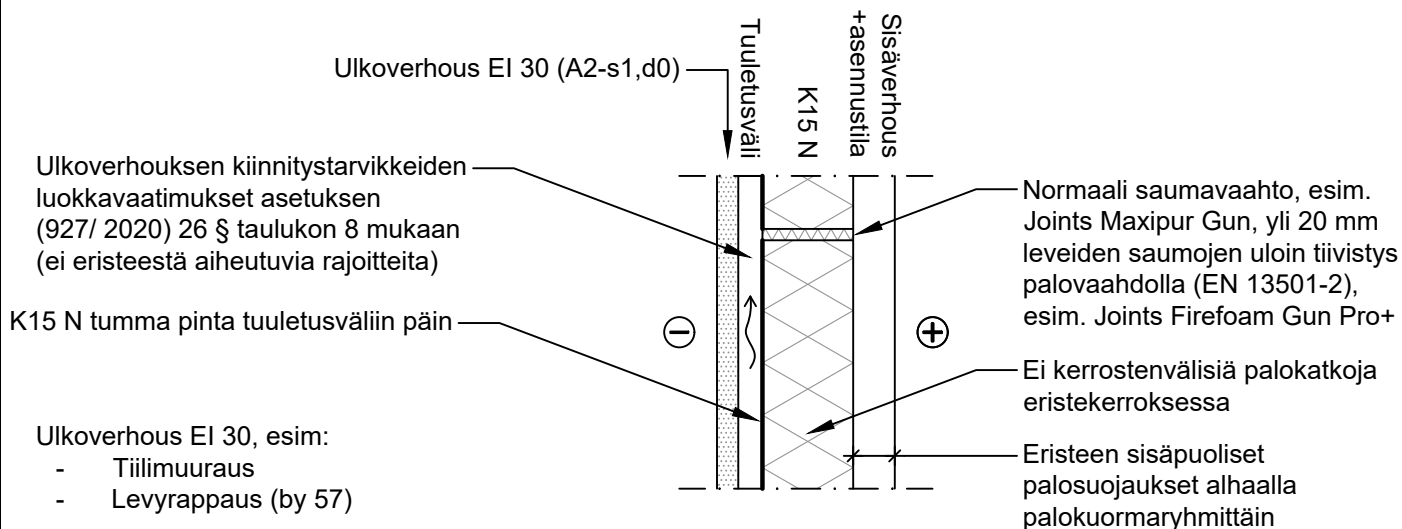

Ulkoverhouksen pintaluokat asetuksen 26 § taulukon 8 mukaan (ei eristeestä aiheutuvia rajoitteita)

## VAAKALEIKKAUKSET

Normaali saumavaahto, esim. Joints Maxipur Gun

PALOKUORMARYHMÄ: alle 600 MJ/m<sup>2</sup>

Asennustilan täytteet ja sisäverhouslevyt

- Tyhjä ontelo
- 2 x 12,5 mm normaali kipsilevy, esim. Knauf KN 13

Tai muu EI 30 rakenne / K<sub>2</sub>30 suojaverhous

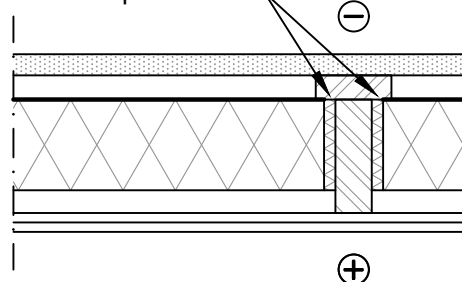

Normaali saumavaahto, esim. Joints Maxipur Gun

PALOKUORMARYHMÄ: 600 - 1200 MJ/m<sup>2</sup>

Asennustilan täytteet ja sisäverhouslevyt

- 50 mm pehmeä kivivilla
- 2 x 12,5 mm normaali kipsilevy, esim. Knauf KN 13

Tai muu EI 45 rakenne

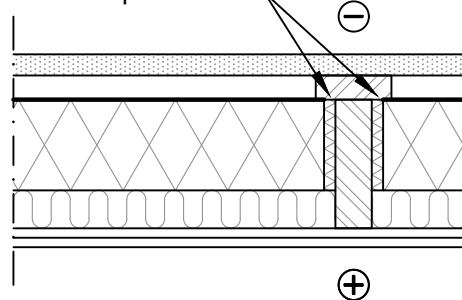

Normaali saumavaahto, esim. Joints Maxipur Gun

PALOKUORMARYHMÄ: yli 1200 MJ/m<sup>2</sup>

Asennustilan täytteet ja sisäverhouslevyt

- Tyhjä ontelo
- 2 x 15 mm palokipsilevy, esim. Knauf KPS 15

Tai muu EI 60 rakenne

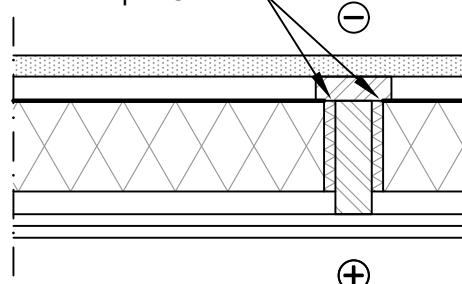

### PYSTYLEIKKAUS

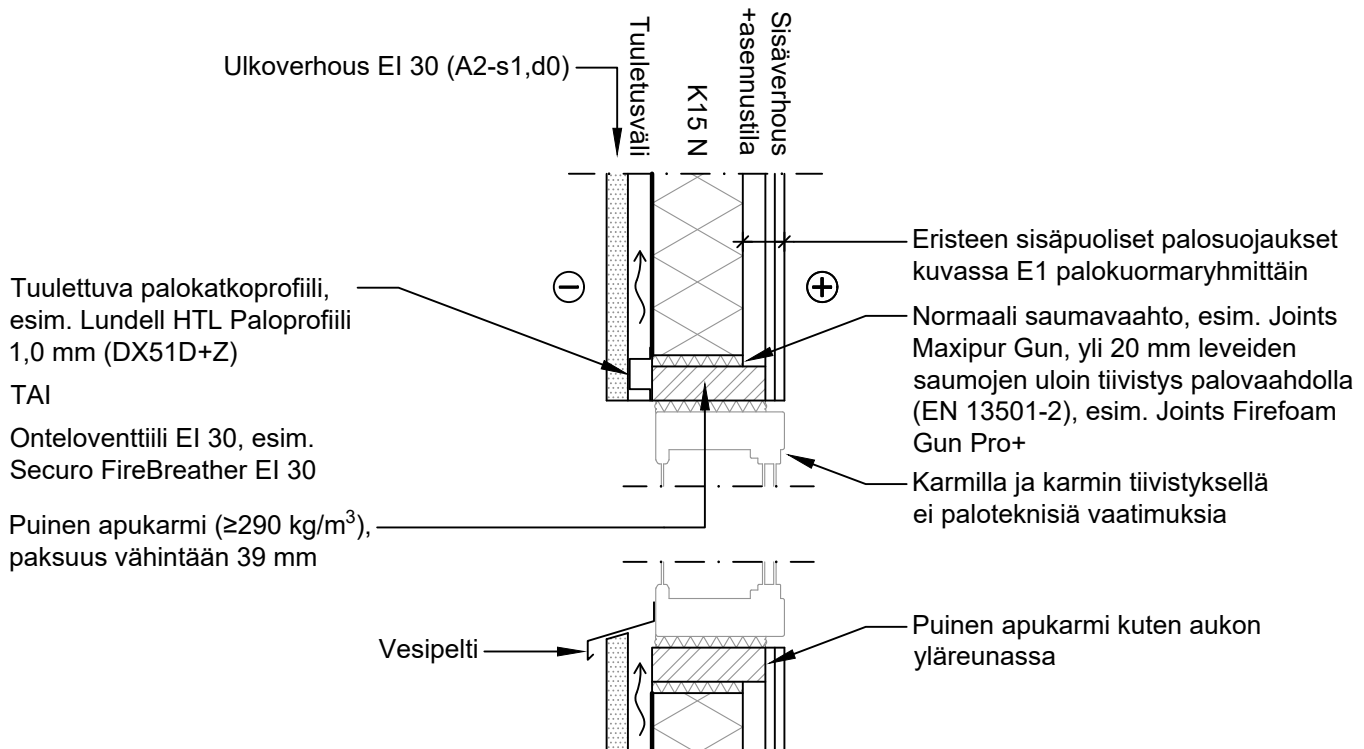

### VAAKALEIKKAUS

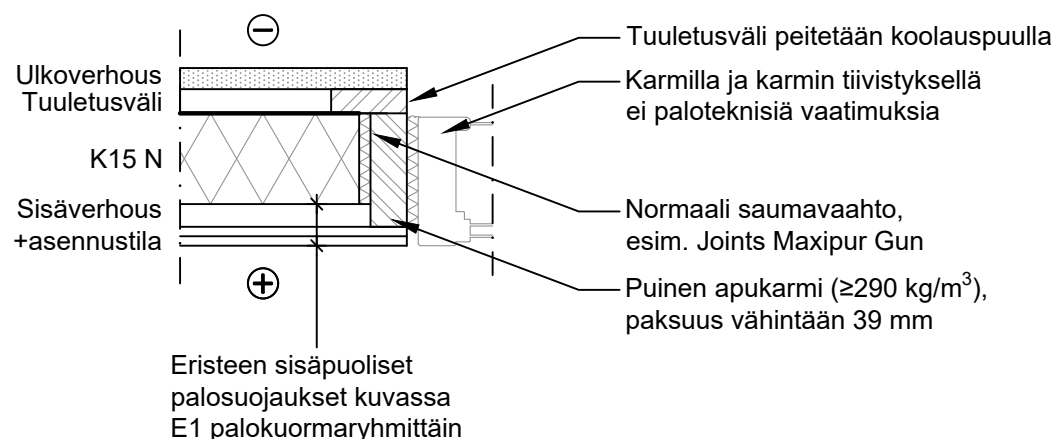

Soveltuu käytettäväksi kaikissa palokuormaryhmissä (alle 600 MJ/m<sup>2</sup>, 600 - 1200 MJ/m<sup>2</sup> ja yli 1200 MJ/m<sup>2</sup>).



# LÄPIVIENTI

Paloturvallisuusasetusten 848/2017 ja 927/2020 mukaiset palosuojaukset

P1-paloluokan rakennus, ei käyttötarkoituusrajoitusta, korkeus enintään 56 metriä

Kuvan numero

# E3

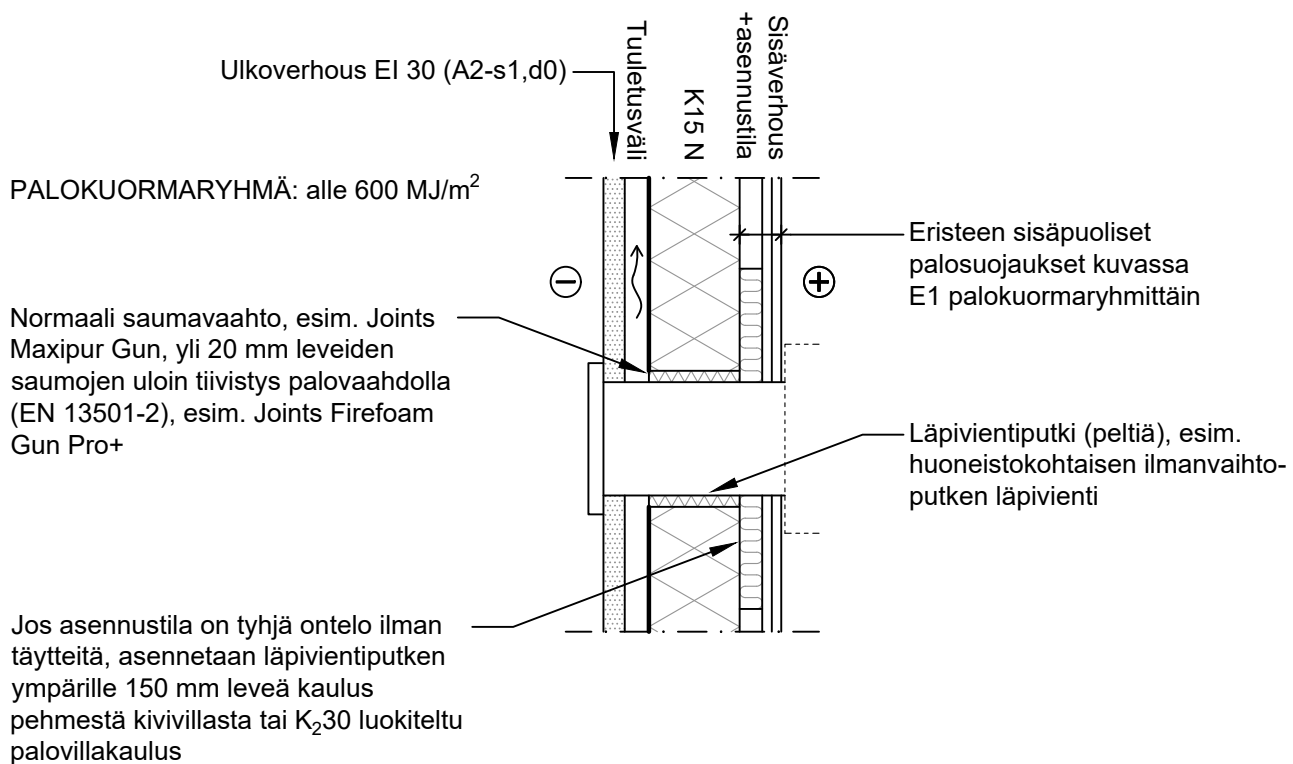

PALOKUORMARYHMÄ: 600 - 1200 MJ/m<sup>2</sup> Asennustilan tyhjässä ontelossa läpiviennin ympärillä tulee käyttää vähintään EI 45 tai K<sub>2</sub>60 luokiteltua palovillakaulusta, esim. 60 mm leveä kova palokivivilla.

PALOKUORMARYHMÄ: yli 1200 MJ/m<sup>2</sup> Asennustilan tyhjässä ontelossa läpiviennin ympärillä tulee käyttää vähintään EI 60 tai K<sub>2</sub>60 luokiteltua palovillakaulusta, esim. 60 mm leveä kova palokivivilla.

## PYSTYLEIKKAUS

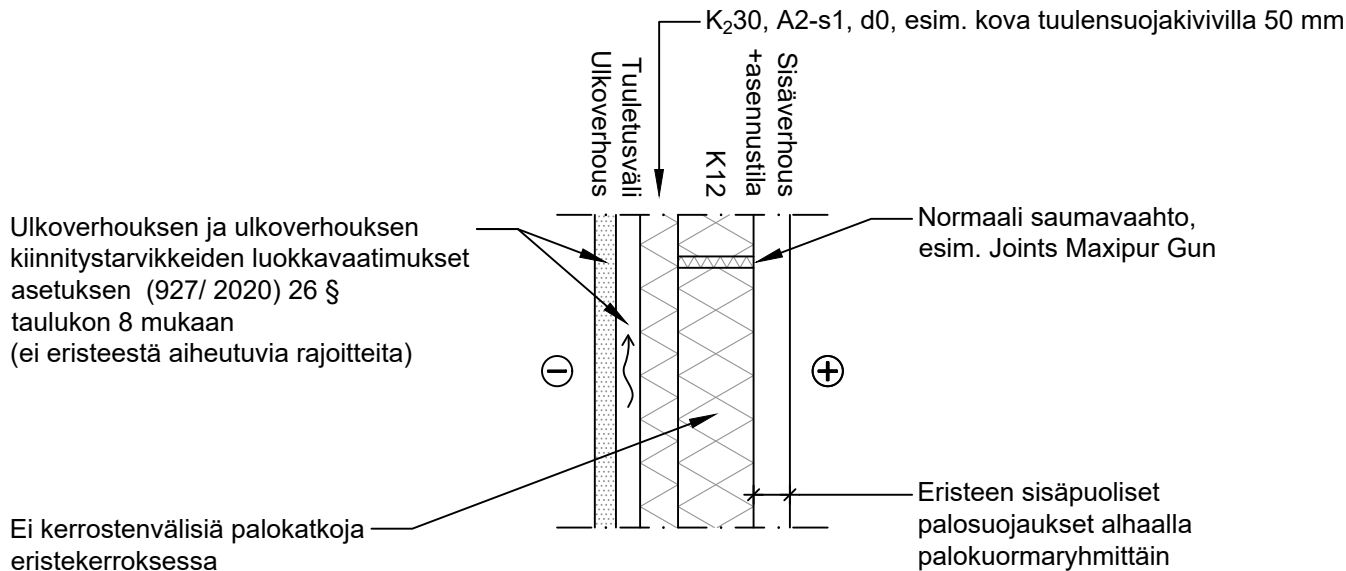

## VAAKALEIKKAUKSET

Normaali saumavaahto, esim. Joints Maxipur Gun

PALOKUORMARYHMÄ: alle 600 MJ/m<sup>2</sup>

Asennustilan täytteet ja sisäverhouslevyt

- Tyhjä ontelo
- 2 x 12,5 mm normaali kipsilevy, esim. Knauf KN 13

Tai muu EI 30 rakenne / K<sub>2</sub>30 suojaverhous

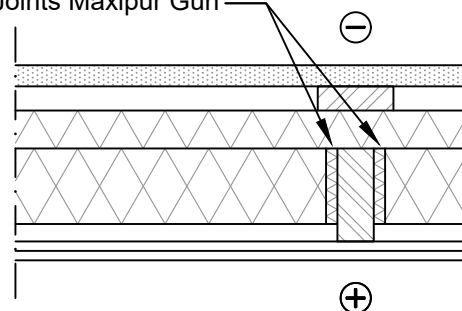

Normaali saumavaahto, esim. Joints Maxipur Gun

PALOKUORMARYHMÄ: 600 - 1200 MJ/m<sup>2</sup>

Asennustilan täytteet ja sisäverhouslevyt

- 50 mm pehmeä kivivilla
- 2 x 12,5 mm normaali kipsilevy, esim. Knauf KN 13

Tai muu EI 45 rakenne

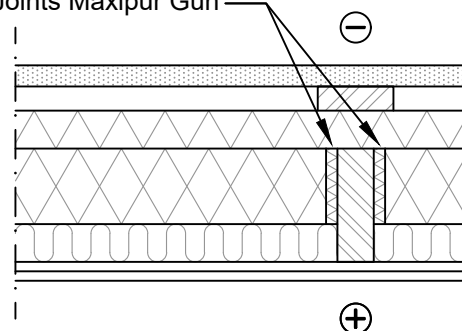

Normaali saumavaahto, esim. Joints Maxipur Gun

PALOKUORMARYHMÄ: yli 1200 MJ/m<sup>2</sup>

Asennustilan täytteet ja sisäverhouslevyt

- Tyhjä ontelo
- 2 x 15 mm palokipsilevy, esim. Knauf KPS 15

Tai muu EI 60 rakenne

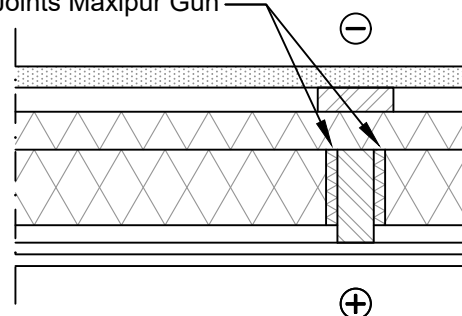

### PYSTYLEIKKAUS

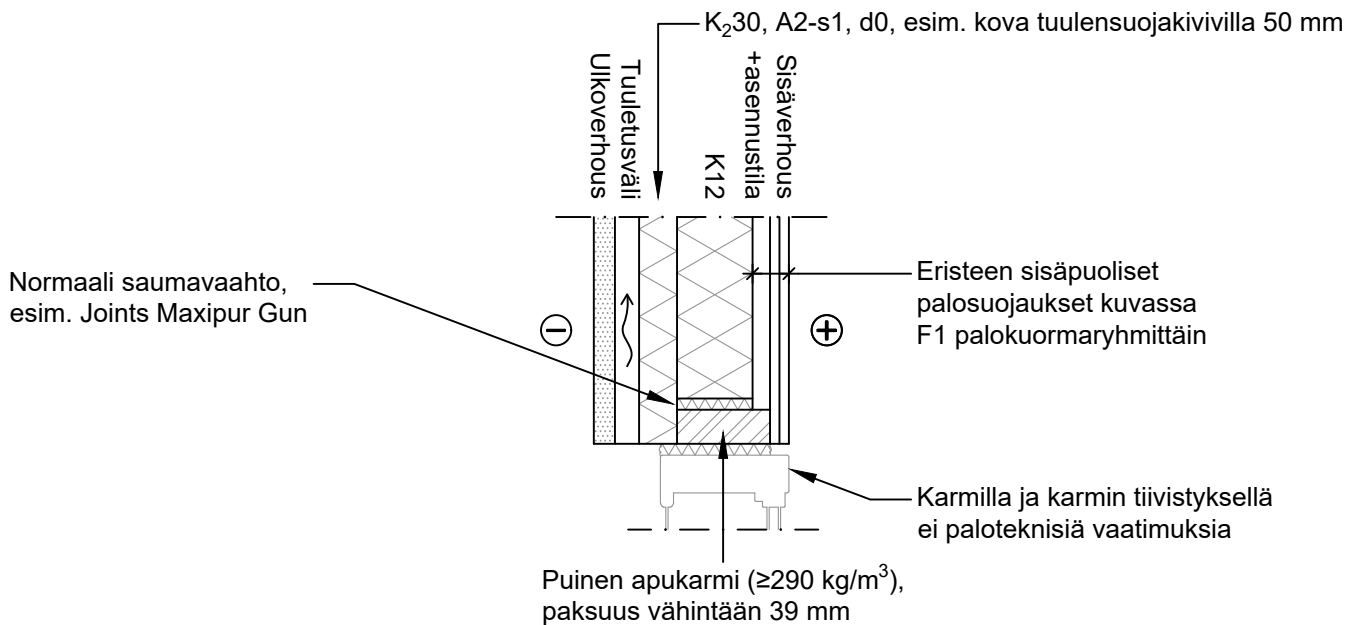

Samat suojaukset aukon alareunassa.

### VAAKALEIKKAUS

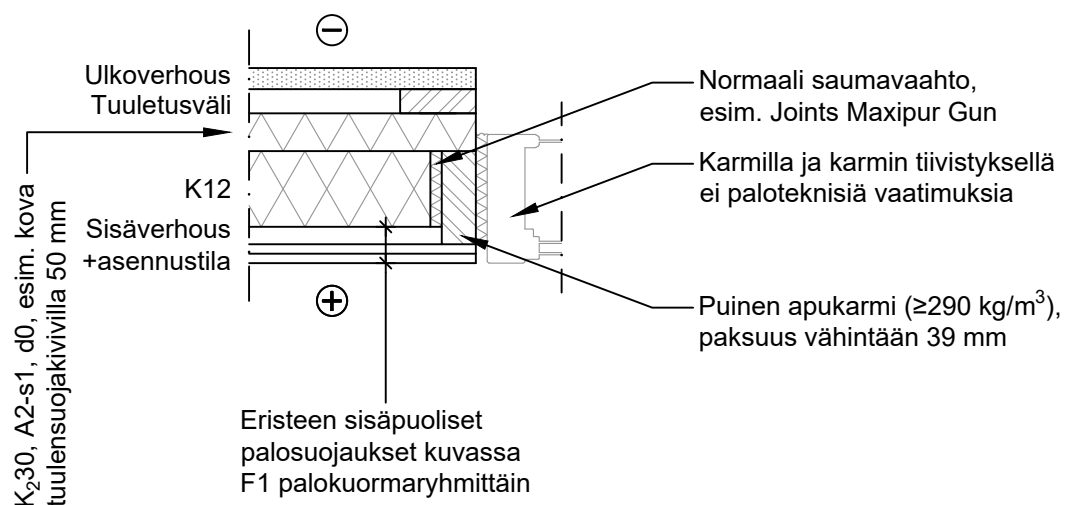

Soveltuu käytettäväksi kaikissa palokuormaryhmissä (alle 600 MJ/m<sup>2</sup>, 600 - 1200 MJ/m<sup>2</sup> ja yli 1200 MJ/m<sup>2</sup>).

# LÄPIVIENTI

Paloturvallisuusasetusten 848/2017 ja 927/2020 mukaiset palosuojaukset

P1-paloluokan rakennus, ei käyttötarkoituusrajoitusta, korkeus enintään 56 metriä

Kuvan numero

# F3

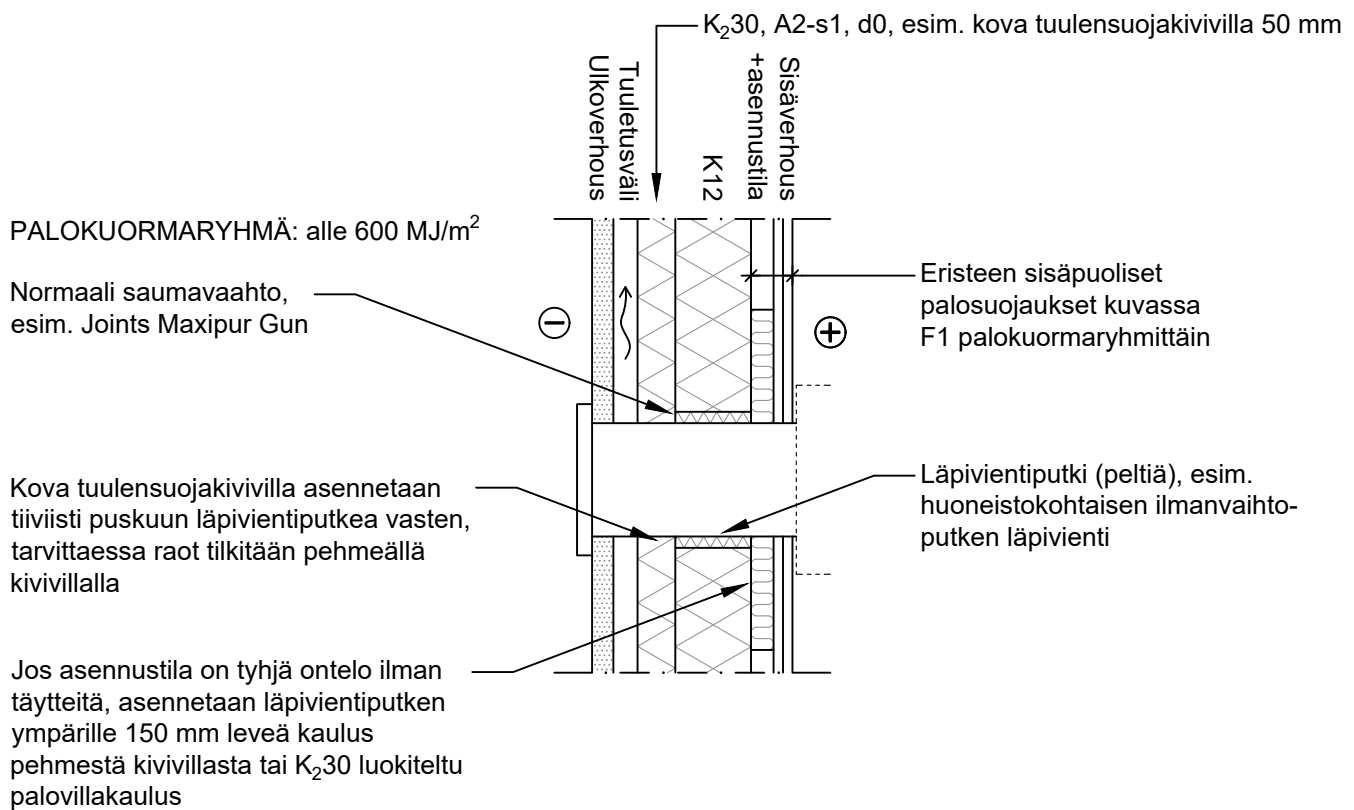

PALOKUORMARYHMÄ: 600 - 1200 MJ/m<sup>2</sup> Asennustilan tyhjässä ontelossa läpiviennin ympärillä tulee käyttää vähintään EI 45 tai K<sub>260</sub> luokiteltua palovillakaulusta, esim. 60 mm leveä kova palokivivilla.

PALOKUORMARYHMÄ: yli 1200 MJ/m<sup>2</sup> Asennustilan tyhjässä ontelossa läpiviennin ympärillä tulee käyttää vähintään EI 60 tai K<sub>260</sub> luokiteltua palovillakaulusta, esim. 60 mm leveä kova palokivivilla.

---

# Yhteystiedot

---

## Toimisto

Kingspan Insulation Oy  
Voimakatu 18  
FI-33100 Tampere

Puh.: +358 (0)207 786 700  
S-posti: info@kingspaneristeet.fi  
[www.kingspaneristeet.fi](http://www.kingspaneristeet.fi)

---

## Palvelut

Myynti ja asiakaspalvelu  
Puh.: +358 (0)207 786 700  
S-posti: info@kingspaneristeet.fi

Techline  
(tekninen neuvonta)  
Puh.: +358 (0)207 786 702  
S-posti: techline.fi@kingspan.com

Tapered  
(kiilaeristeiden laskentapalvelu)  
Puh.: +358 (0)207 786 702  
S-posti: tapered.fi@kingspan.com

Kingspan Insulationin tuotteiden fysikaaliset ja kemialliset ominaisuudet edustavat keskimääräisiä arvoja, jotka on saatu yleisesti hyväksytyjen standardien mukaisesti ja sisältävät normaalit toleranssit. Kingspan Insulation pidättää oikeuden muuttaa tuotteiden teknisiä tietoja siitä erikseen ilmoittamatta.

Asiakirjoissa ja ohjeissa esitetyt tiedot, laskelmat, tekniset tiedot ja asennusohjeet on annettu vilpittömässä mielessä ja ne on sovellettavissa vain kuvatussa yhteydessä. Ne perustuvat meille toimitettuihin tietoihin. Kingspan Insulation ei ole vastuussa vahingoista, jos toimitetut tiedot ovat väärinä ja/tai puutteellisia. Kingspan Insulation ei myöskään takaa tiettyä tulosta.

Asiakirjoissa tai ohjeissa olevien kuvien on tarkoitus antaa vain yleiskuva tuotteista ja näyttää yksi mahdollisista sovelluksista.

Kingspan Insulation ei takaa, että esitetyt sovellukset ovat käyttömaan voimassa olevien (paikallisten) määräysten mukaisia tai sopivia käyttötarkoitukseksi. Käyttösuositusten soveltuvuus ja todelliset vaatimukset, spesifikaatiot ja sovellettavat lait ja määräykset tulee aina tarkistaa. Kingspan Insulationin tekninen palvelu antaa neuvoja kaikista sovelluksista ja käyttöehdoista Kingspan Insulationin tuotteiden käytöstä, jota ei ole erikseen kuvattu.

Kingspan Insulation ei esitä mitään suoraa tai epäsuoria vaatimuksia, esityksiä tai takuita minkään tuotteemme käytöstä, turvallisuudesta, luotettavuudesta, kestävyyydestä ja suorituskyvystä, ellei nimenomaisesti toisin mainita. Kingspan Insulation ei myöskään ota minkäänlaista vastuuta minkään tuotteemme käytöstä, turvallisuudesta, luotettavuudesta, kestävyyydestä ja suorituskyvystä, ellei siitä ole erikseen kirjallisesti sovittu.

Varmista, että käyttämäsi aineistomme on ajan tasalla ottamalla yhteys Kingspan Insulationin markkinointiosastoon.

